

# **Manuel d'utilisation**

**Rider 316T    Rider 316T AWD**

**Rider 316Ts AWD    Rider 316TXs AWD**

Lire attentivement et bien assimiler le manuel d'utilisation avant  
d'utiliser la machine.



**French**

# SOMMAIRE

## Sommaire

|   |    |
|---|----|
| <b>SOMMAIRE</b>   |    |
| Sommaire .....  | 2  |
| <b>Journal d'entretien</b>  |    |
| Service de livraison .....  | 3  |
| Après les 8 premières heures, .....                                 | 3  |
| <b>INTRODUCTION</b>   |    |
| Cher client, .....  | 4  |
| Conduite et transport sur la voie publique .....                    | 4  |
| Remorquage .....  | 4  |
| Utilisation .....   | 4  |
| Service professionnel .....   | 5  |
| <b>EXPLICATION DES SYMBOLES</b>                                     |    |
| Symboles .....  | 6  |
| <b>QUELS SONT LES COMPOSANTS?</b>                                   |    |
| À quoi correspond quoi sur la tondeuse autoportée? ..               | 8  |
| <b>INSTRUCTIONS DE SÉCURITÉ</b>                                     |    |
| Instructions de sécurité .....                                      | 9  |
| Conduite dans les pentes .....                                      | 10 |
| Enfants .....   | 11 |
| Entretien .....   | 11 |
| Transport .....   | 12 |
| <b>PRÉSENTATION</b>   |    |
| Présentation .....  | 13 |
| Commande de l'accélération .....                                    | 13 |
| Commande de starter .....   | 13 |
| Pédales d'accélérateur .....  | 13 |
| Frein de stationnement .....  | 13 |
| Unité de coupe .....  | 13 |
| Levier de levage de l'unité de coupe .....                          | 14 |
| Levier de réglage de la hauteur de coupe .....                      | 14 |
| Éclairage .....   | 14 |
| Compteur d'heures .....   | 14 |
| Siège .....   | 14 |
| Remplissage de carburant .....                                      | 15 |
| Commande de débrayage .....   | 15 |
| <b>Conduite</b>   |    |
| Avant le démarrage .....  | 16 |
| Démarrer le moteur .....  | 16 |
| Démarrage d'un moteur avec batterie faible .....                    | 17 |
| Conduite de la tondeuse autoportée .....                            | 17 |
| Conseils pratiques pour tondre .....                                | 18 |
| Arrêt du moteur .....   | 18 |
| <b>ENTRETIEN</b>  |    |
| Schéma d'entretien .....  | 19 |
| Nettoyage .....   | 20 |
| Démontage des carters et des ailes de la tondeuse autoportée .....  | 20 |
| Contrôle et réglage des câbles de direction .....                   | 20 |
| Réglage du frein de stationnement Rider 316T .....                  | 21 |
| Réglage du frein de stationnement .....                             | 21 |
| Contrôle et réglage du câble d'accélérateur .....                   | 21 |
| Contrôle et réglage du câble de starter .....                       | 21 |
| Changement de l'huile moteur .....                                  | 22 |
| Contrôle du filtre à air de la pompe d'alimentation .....           | 22 |
| Changement du filtre à air .....                                    | 22 |
| Système d'allumage .....  | 23 |
| Contrôle du système de sécurité .....                               | 23 |
| Changement des lampes .....   | 23 |
| Fusible principal .....   | 24 |
| Vérification de la pression des pneus .....                         | 24 |
| Vérification de la prise d'air de refroidissement du moteur .....   | 24 |
| Montage de l'unité de coupe .....                                   | 25 |
| Démontage de l'unité de coupe .....                                 | 26 |
| Contrôle et réglage de la pression au sol de l'unité de coupe ..... | 26 |
| Contrôle du parallélisme de l'unité de coupe .....                  | 26 |
| Réglage du parallélisme de l'unité de coupe .....                   | 27 |
| Remplacement des courroies de l'unité de coupe .....                | 27 |
| Position d'entretien du groupe de coupe .....                       | 28 |
| Contrôle des couteaux .....   | 29 |
| Retrait du bouchon BioClip .....                                    | 29 |
| <b>Graissage</b>  |    |
| Contrôle du niveau d'huile du moteur .....                          | 30 |
| Remplacement du filtre à huile .....                                | 30 |
| Contrôle du niveau d'huile de la transmission .....                 | 31 |
| Graissage du tendeur de courroie .....                              | 31 |
| Graissage général .....   | 31 |
| <b>Plan de recherche de pannes</b>                                  |    |
| <b>Remisage</b>   |    |
| Remisage hivernal .....   | 33 |
| Protection .....  | 33 |
| Service .....   | 33 |
| <b>Caractéristiques techniques</b>                                  |    |
| Assurance de conformité UE .....                                    | 37 |

# Journal d'entretien

## Service de livraison

- 1 Charger la batterie pendant 4 heures à 3 amp. max.
- 2 Monter le volant, le siège et, selon les cas, le reste des pièces.
- 3 Contrôlez et réglez la pression des pneus (60 Kpa, 0,6 bar, 9 PSI).
- 4 Régler le groupe de coupe:  
  
Régler les ressorts de levage (le poids du groupe de coupe doit être situé entre 12 et 15 kg / 26.5-33 lb).   
  
Régler le groupe pour que la hauteur du bord arrière soit de 2 à 4 mm / 1/8" supérieure à celle du bord avant.   
  
Ajustez la hauteur de coupe de l'unité de coupe de façon à ce que la tige de raccordement soit tendue à la hauteur de coupe la plus basse.
- 5 Contrôler que le moteur contient une quantité correcte d'huile.
- 6 Contrôler que le réservoir d'huile de la transmission est bien rempli d'huile.
- 7 Brancher la batterie.
- 8 Remplir le réservoir et mettre le moteur en marche.
- 9 Vérifier que la machine est immobile en position neutre.
- 10 Vérifier:  
  
La marche avant.   
  
La marche arrière.   
  
La mise en marche des couteaux.   
  
L'interrupteur de sécurité du siège.   
  
L'interrupteur de sécurité du levier de levage.   
  
Interrupteur de sécurité des pédales de la transmission hydrostatique.
- 11 Contrôler le régime du moteur Voir le chapitre Caractéristiques techniques.
- 12 Vérifier que les roues avant et arrière sont synchrones. (Machines AWD uniquement) Voir le manuel d'atelier.

13 Aviser le client concernant les points suivants:

- Nécessité et avantages de suivre le schéma d'entretien.
- L'impact de l'entretien et de la tenue d'un journal d'entretien sur le prix d'occasion de la machine.
- Domaine d'utilisation du groupe de coupe BioClip.
- Remplir le certificat de vente, etc.

Service de livraison effectué. Aucune annotation restante. Certifié:

\_\_\_\_\_  
Date, décompte d'heures, tampon, signature

## Après les 8 premières heures,

- 1 Vidanger l'huile moteur
- 2 Remplacer l'huile de la boîte de vitesse. (Machines AWD uniquement)
- 3 Vérifier que les roues avant et arrière sont synchrones. (Machines AWD uniquement)

---

# INTRODUCTION

---

## Cher client,

Nous vous remercions d'avoir choisi une tondeuse Rider Husqvarna. Fabriquées selon un concept exclusif, les tondeuses Rider de Husqvarna sont dotées d'une unité de coupe frontale et d'une direction articulée brevetée. La Rider fait preuve de la plus haute efficacité, même dans des endroits restreints et difficiles d'accès. Les commandes de réglage regroupées et la boîte de vitesses hydrostatique réglée à l'aide des pédales contribuent également à faire de la Rider une machine hautement performante.

Ce mode d'emploi est précieux. En assimilant et en respectant son contenu (utilisation, entretien, etc.), vous contribuez à prolonger la durée de vie de la machine et aussi à augmenter son prix d'occasion.

Si vous vendez votre Rider, n'oubliez pas de remettre son mode d'emploi à son nouveau propriétaire.

Le dernier chapitre du mode d'emploi est un journal d'entretien. Assurez-vous de le garder à jour et d'y inscrire tous les travaux d'entretien et de réparation. Vous contribuerez ainsi à réduire les coûts liés à l'entretien saisonnier de la machine et à augmenter son prix d'occasion. Munissez-vous de ce mode d'emploi lorsque vous déposez la Rider à l'atelier pour des travaux d'entretien.

## Conduite et transport sur la voie publique

Contrôler les règles de circulation en vigueur avant toute conduite ou transport sur la voie publique. En cas de transport, toujours utiliser les dispositifs de tension agréés et vérifier que la machine est bien attachée.

## Remorquage

Si votre machine est équipée d'un hydrostat, vous ne pouvez la remorquer que sur des distances extrêmement courtes et à basse vitesse, et ce afin de ne pas endommager l'hydrostat.

Le transfert de la puissance doit être déconnecté en cas de remorquage, voir les instructions du chapitre Commande de débrayage.

## Utilisation

La tondeuse autoportée est conçue pour tondre l'herbe sur des surfaces extérieures et horizontales. Le fabricant recommande également de nombreux accessoires pour élargir le domaine d'application. Pour davantage d'informations sur les accessoires disponibles, contactez votre revendeur. La machine ne doit être utilisée qu'avec les équipements recommandés par le fabricant. Toute autre utilisation est incorrecte. On respectera fidèlement les conditions d'exploitation, d'entretien et de réparation indiquées par le fabricant.

**INFORMATION IMPORTANTE** La garantie de la transmission n'est valable que si la synchronisation des roues avant et arrière a été contrôlée et réglée conformément au programme d'entretien. Faute de synchronisation, le système sera endommagé.

Cette machine ne doit être utilisée, entretenue et réparée que par des personnes averties de ses caractéristiques et connaissant les mesures de sécurité appropriées.

On respectera en permanence les mesures de prévention d'accidents et toutes les autres réglementations en matière de sécurité et de médecine du travail, ainsi que toutes les règles relatives à la circulation routière.

Toute modification arbitraire apportée à cette machine annule la responsabilité du fabricant vis-à-vis des dommages ou blessures pouvant en résulter.

---

# INTRODUCTION

---

## Service professionnel

Les produits Husqvarna sont vendus partout dans le monde et vous assurent à vous, le client, de recevoir une aide et un service de qualité optimale. Ainsi, avant sa livraison, votre machine aura été contrôlée et mise au point par votre revendeur. Reportez-vous au certificat apparaissant dans le journal d'entretien de ce mode d'emploi.

Pour tout besoin de pièces de rechange ou de conseils concernant l'entretien, la garantie, etc., adressez-vous à:

|  |        |              |
|--|--------|--------------|
|  |        |              |
| Ce Manuel d'utilisation appartient à la machine dont le numéro de série est: | Moteur | Transmission |

Les informations suivantes figurent sur la plaque signalétique de la machine :

- La désignation du type de machine.
- Le numéro du fabricant.
- Le numéro de série de la machine.

Indiquez toujours la désignation de type et le numéro de série lors d'une commande de pièces de rechange.

# EXPLICATION DES SYMBOLES

## Symboles

Ces symboles se retrouvent sur la tondeuse autoportée et dans le mode d'emploi.

**AVERTISSEMENT!** Une utilisation erronée ou négligente peut occasionner des blessures graves, voire mortelles pour l'utilisateur ou d'autres personnes.



Lire attentivement et bien assimiler le manuel d'utilisation avant d'utiliser la machine.



Toujours utiliser:

- Protecteurs d'oreilles homologués



Ce produit est conforme aux directives CE en vigueur.



Rapide



Lent



Arrêt du moteur.



Starter.



Carburant



Niveau d'huile



Hauteur de coupe



Marche arrière



Marche avant



Allumage



Roue libre hydrostatique

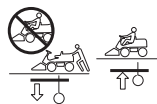

Frein de stationnement



Émissions sonores dans l'environnement selon la directive de la Communauté européenne. Les émissions de la machine sont indiquées au chapitre Caractéristiques techniques et sur les autocollants.



Embrayage



Débrayage



Avertissement : pièces en rotation. Gardez les mains et les pieds éloignés.

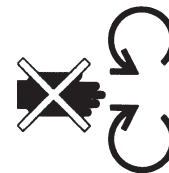

Couteaux rotatifs Evitez d'introduire les pieds ou les mains sous le carter pendant que le moteur tourne



Surface chaude.



Risque de renversement de la tondeuse autoportée



Ne conduisez jamais transversalement sur un terrain en pente



N'utilisez jamais la tondeuse autoportée en présence de personnes, surtout s'il s'agit d'enfants ou d'animaux domestiques



Ne prenez jamais des passagers sur la tondeuse autoportée ou sur les équipements



Conduisez très lentement sans le groupe de coupe



L'unité de coupe doit être positionnée à plein régime.



# EXPLICATION DES SYMBOLES

Frein



Instruction de démarrage

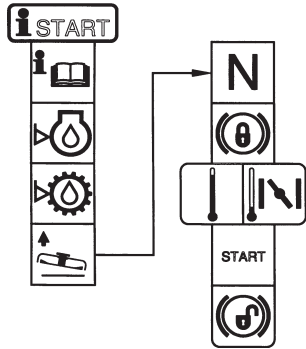

Arrêtez le moteur et enlevez le câble de la bougie d'allumage avant toute réparation ou travail d'entretien



Vérifiez le niveau d'huile du moteur



Contrôler le niveau d'huile de la transmission

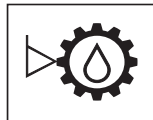

Soulevez le groupe de coupe



Mettre en place le frein de stationnement.



Si le moteur est froid, utilisez le starter

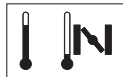

Enlevez le frein de stationnement avant de commencer à rouler



## QUELS SONT LES COMPOSANTS?

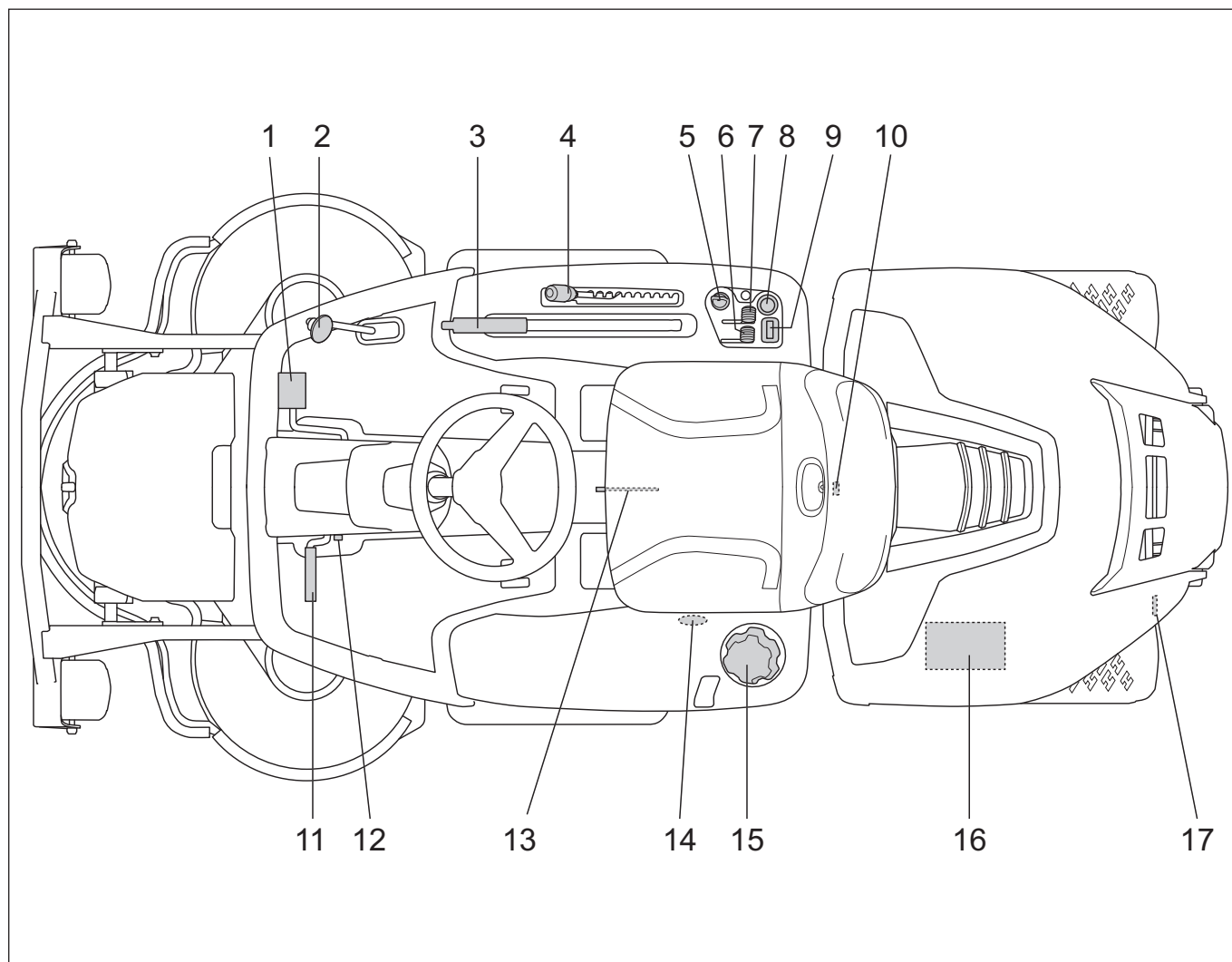

### À quoi correspond quoi sur la tondeuse autoportée?

- |  |  |
|--|--|
| 1 Pédale d'accélérateur pour la marche avant   | 10 Verrouillage du carter  |
| 2 Pédale d'accélérateur pour la marche arrière | 11 Frein de stationnement  |
| 3 Levier de levage de l'unité de coupe         | 12 Bouton de blocage pour le frein de stationnement  |
| 4 Levier de réglage de la hauteur de coupe     | 13 Réglage du siège.   |
| 5 Verrouillage de l'allumage                   | 14 Levier de débrayage de l'arbre d'entraînement avant :<br>316T AWD, 316Ts AWD, 316TXs AWD                                    |
| 6 Commande de l'accélération                   | 15 Bouchon du réservoir de carburant   |
| 7 Commande de starter                          | 16 Batterie  |
| 8 Prise électrique                             | 17 Levier de débrayage Rider 316T<br>Levier de débrayage de l'arbre d'entraînement arrière,<br>316T AWD, 316Ts AWD, 316TXs AWD |
| 9 Compteur d'heures                            |  |



# INSTRUCTIONS DE SÉCURITÉ

## Instructions de sécurité

Ces instructions ont pour but de garantir votre sécurité. Lisez-les attentivement.

### Assurer la tondeuse autoportée

- Contrôler l'assurance de la nouvelle tondeuse autoportée.
- Contacter la compagnie d'assurance
- L'assurance doit être complète et couvrir circulation, incendie, dommages, vol et responsabilité civile

### Utilisation générale

- Lire toutes les instructions de ce manuel d'utilisation et celles situées sur la machine avant de démarrer la machine. S'assurer que les instructions ont été comprises et les suivre fidèlement.



**AVERTISSEMENT!** Cette machine génère un champ électromagnétique en fonctionnement. Ce champ peut dans certaines circonstances perturber le fonctionnement d'implants médicaux actifs ou passifs. Pour réduire le risque de blessures graves ou mortelles, les personnes portant des implants médicaux doivent consulter leur médecin et le fabricant de leur implant avant d'utiliser cette machine.

- Apprendre à utiliser la machine et ses commandes de manière sûre et apprendre à arrêter rapidement la machine. Apprendre également à reconnaître les autocollants de sécurité.
- La machine ne doit être utilisée que par des adultes en possédant une bonne connaissance.
- Veiller à ce que personne ne se trouve à proximité de la machine lors du démarrage du moteur, de l'embrayage ou durant la conduite.
- Débarrasser la zone de tout objet tel que pierres, jouets, fils, etc. pouvant être happés et projetés par les couteaux.



- Arrêter le moteur et éviter tout démarrage du moteur avant de nettoyer la chute d'évacuation.
- Attention à l'éjecteur évitez de l'orienter vers des personnes.
- Arrêter le moteur et empêcher tout démarrage du moteur avant de nettoyer l'unité de coupe.
- Ne pas oublier que le conducteur est responsable des dangers et accidents.
- Ne jamais prendre de passagers. La machine est destinée à une utilisation purement individuelle.



- Toujours regarder vers le bas et vers l'arrière avant et pendant une marche arrière. Garder un œil sur les obstacles, petits et grands.
- Ralentir avant de tourner.
- Arrêter les lames quand la machine ne tond pas.
- Observer la plus grande prudence en cas de contournement d'un objet fixe afin d'éviter que les couteaux ne heurtent l'objet en question. Ne jamais passer sur des corps étrangers avec la machine.



**AVERTISSEMENT!** Cette machine peut sectionner les mains, les pieds et projeter des objets. Le non-respect des consignes de sécurité peut entraîner des blessures graves.



**AVERTISSEMENT!** L'intérieur du silencieux contient des produits chimiques pouvant être cancérigènes. Éviter tout contact avec ces éléments si le silencieux est endommagé.



**AVERTISSEMENT!** Le moteur émet du monoxyde de carbone. Il s'agit d'un gaz incolore et toxique. Ne pas utiliser la machine dans des espaces clos.

- N'utiliser la machine qu'à la lumière du jour ou dans de bonnes conditions en matière de luminosité. Maintenir la machine à une distance de sécurité suffisante des trous et des autres irrégularités du terrain. Penser aux autres risques possibles.
- Ne jamais utiliser la machine en cas de fatigue, d'ingestion d'alcool, de drogues ou de certains médicaments pouvant agir sur la vision, la capacité de jugement ou la coordination.

# INSTRUCTIONS DE SÉCURITÉ

- Prendre garde à la circulation en cas de travail près d'une route ou de traversée d'une route.
- Ne jamais laisser la machine sans surveillance avec le moteur en marche. Toujours arrêter les couteaux, serrer le frein de stationnement, arrêter le moteur et retirer la clé avant d'abandonner la machine.
- Ne jamais permettre à des enfants ou à des personnes ne possédant pas la formation nécessaire d'utiliser ou d'entretenir la machine. L'âge minimum pour l'utilisation de la machine peut varier en fonction des directives locales.



**AVERTISSEMENT!** Un équipement de protection personnelle homologué doit impérativement être utilisé lors de tout travail avec la machine. L'équipement de protection personnelle n'élimine pas les risques mais réduit la gravité des blessures en cas d'accident. Demander conseil au concessionnaire afin de choisir un équipement adéquat.

- Utiliser des protecteurs d'oreilles pour réduire le risque de lésions auditives.



- Ne portez jamais de vêtements lâches risquant de s'accrocher dans les pièces mobiles.
- Ne jamais utiliser la machine pieds nus. Toujours porter des chaussures ou des bottes de sécurité, de préférence avec une coquille en acier.



- Veiller à toujours disposer d'une trousse de premiers secours à portée de la main lorsque vous utilisez la machine.



## Conduite dans les pentes

La conduite dans les pentes est une des opérations comportant le plus grand risque de perte de contrôle ou de retournement de la machine, ce qui peut entraîner des blessures graves voire la mort. Toutes les pentes exigent la plus grande prudence. Si le conducteur ne peut pas monter la pente en marche arrière ou s'il ne se sent pas en sécurité, il doit renoncer à tondre.

### INFORMATION IMPORTANTE

Ne pas descendre une pente avec l'unité relevée.

### Procéder de la manière suivante

- Retirer les obstacles tels que les pierres, les branches d'arbres, etc.
- Tondre vers le haut et le bas, pas en travers de la pente.

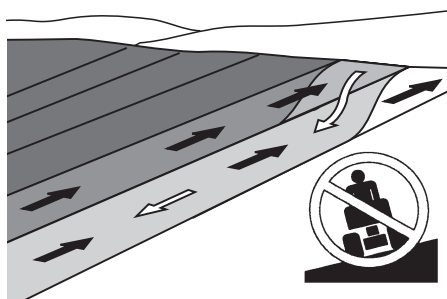

- Ne jamais utiliser la machine sur des terrains dont l'inclinaison est supérieure à 10°.
- Observer la plus grande prudence lors de l'utilisation d'accessoires pouvant modifier la stabilité de la machine.
- Éviter de démarrer ou d'arrêter la machine dans une pente. Si les pneus commencent à glisser, arrêter les couteaux et descendre prudemment la pente.
- Toujours conduire lentement et de manière régulière dans les pentes.
- Ne pas effectuer de changements soudains de vitesse et de direction.
- Éviter les virages inutiles dans les pentes et, s'il est nécessaire de tourner, tourner prudemment et petit à petit, si possible en descendant la pente. Conduire prudemment. Faire de petits mouvements de volant.
- Faire attention et éviter de passer sur des sillons, des fondrières et des surélévations. La machine peut basculer facilement sur des terrains irréguliers. L'herbe haute peut dissimuler des obstacles.

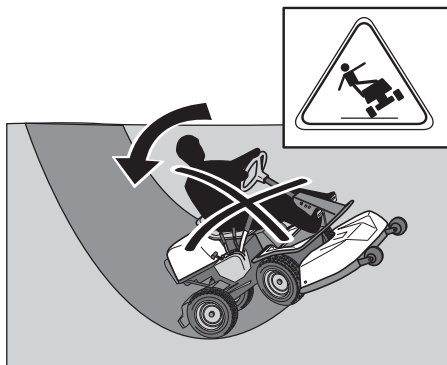

# INSTRUCTIONS DE SÉCURITÉ

- Ne pas tondre près des bords, des fossés ou des remblais. La machine peut se retourner brusquement si une roue monte sur le bord d'une ornière ou d'un fossé ou si un bord s'effondre.
- Ne pas tondre de l'herbe mouillée. L'herbe mouillée est glissante, les pneus risquent de mal adhérer et la machine risque de glisser.
- Ne pas essayer de stabiliser la machine en posant un pied sur le sol.
- Lors du nettoyage du châssis, la machine ne doit jamais être placée près d'un bord ou d'un fossé.
- Lors de la tonte, garder à distance des buissons et autres éléments.
- Suivre les recommandations du fabricant concernant les masses de roues et les contrepoids pour augmenter la stabilité de la machine.

## INFORMATION IMPORTANTE

Il est recommandé de monter des masses sur les roues arrière lors de la conduite dans des pentes pour une conduite plus sûre et une meilleure traction. Demander conseil au revendeur en cas de doutes sur l'utilisation des masses de roues. Les masses de roue ne peuvent pas être utilisées sur les machines AWD. Utiliser des contrepoids.

## Enfants

- Prêtez la plus grande attention aux enfants situés à proximité de la machine. Sinon, des accidents graves peuvent se produire. Les enfants sont souvent attirés par la machine et l'unité de coupe. Ne jamais penser que les enfants sont capables de rester en place très longtemps.
- Maintenir les enfants loin de la zone de travail et sous la surveillance attentive d'un autre adulte.
- Rester sur ses gardes et arrêter la machine si des enfants pénètrent dans la zone de travail.
- Regarder devant et derrière pour repérer les petits enfants avant et durant une marche arrière.
- Ne jamais laisser les enfants accompagner le conducteur sur la machine. Ils risquent de tomber et de se blesser gravement ou de gêner une utilisation sûre de la machine.
- Ne jamais laisser des enfants manœuvrer la machine.

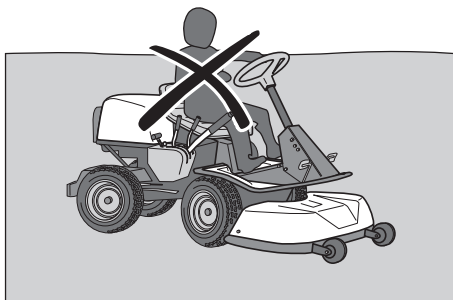

- Observer la plus grande prudence à proximité des coins, des bosquets, des arbres ou de tout autre objet bloquant la vue.

## Entretien

- Arrêt du moteur. Empêcher tout démarrage en débranchant le câble d'allumage de la bougie ou en retirant la clé de démarrage avant d'effectuer des réglages ou de procéder à des travaux d'entretien.
- Ne jamais faire le plein de carburant à l'intérieur.



- L'essence et les vapeurs d'essence sont toxiques et très inflammables. Observer la plus grande prudence lors de la manipulation de l'essence dans la mesure où une manipulation négligente peut entraîner des blessures personnelles et des incendies.
- Conserver le carburant uniquement dans des récipients prévus à cette fin.
- Ne retirez jamais le bouchon du réservoir et ne remplissez jamais le réservoir quand le moteur tourne.
- Laisser refroidir le moteur avant de remplir de carburant. Éviter de fumer. Ne procédez pas au remplissage en carburant à proximité d'étincelles ou de flammes nues.
- Manipuler l'huile, le filtre à huile, le carburant et la batterie prudemment et dans le respect de l'environnement. Suivre les directives locales en matière de recyclage.
- Les chocs électriques peuvent provoquer des blessures. Ne jamais toucher quelque câble que ce soit lorsque le moteur est en marche. Ne pas tester le système d'allumage avec les doigts.



**AVERTISSEMENT! Le moteur et le système d'échappement deviennent très chauds durant le fonctionnement. Risque de brûlures en cas de contact. Lors de la tonte, garder à distance des buissons et autres éléments afin d'éviter un effet thermique.**

- Si une fuite s'est produite dans le système de carburant, ne pas démarrer le moteur tant qu'il n'y a pas été remédié.
- Conserver la machine et le carburant à l'abri de manière à éliminer tout risque de dommage dû à une fuite ou à des vapeurs de carburant.
- Contrôler le niveau de carburant avant chaque utilisation et laisser de la place pour que le carburant puisse se dilater; autrement la chaleur dégagée par le moteur et celle du soleil risqueraient, en dilatant le carburant, de provoquer un débordement.
- Éviter de trop remplir. Si de l'essence a été répandue sur la machine, l'essuyer et attendre qu'elle se soit complètement évaporée avant de mettre en marche le moteur. Si de l'essence a été répandue sur les vêtements, les changer.

# INSTRUCTIONS DE SÉCURITÉ

- Laisser refroidir la machine avant d'effectuer des interventions dans l'espace moteur.
- Observer la plus grande prudence lors de l'entretien de la batterie. Du gaz explosif se forme dans la batterie. En conséquence, ne jamais effectuer l'entretien de la batterie en fumant ou à proximité d'un feu ouvert ou d'étincelles. La batterie peut alors exploser et provoquer des blessures graves.

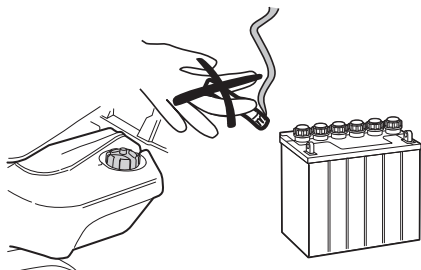

- Vérifier que les boulons et les écrous sont correctement serrés et que l'équipement est en bon état.
- Ne jamais modifier les dispositifs de sécurité. Contrôler régulièrement qu'ils fonctionnent. La machine ne doit pas être utilisée en cas d'absence ou d'avarie des plaques de protection, des capots de protection, des interrupteurs de sécurité ou de tout autre dispositif de sécurité.
- Tenir compte du risque de blessures par les éléments mobiles ou chauds en cas de mise en marche du moteur quand son capot est ouvert ou lorsque les carters de protection ont été retirés.
- Ne changez pas le réglage des régulateurs. La machine risque d'être endommagée si le moteur tourne à un régime trop élevé. Référez-vous au chapitre Caractéristiques techniques pour connaître le régime du moteur maximum autorisé.
- Ne jamais utiliser la machine à l'intérieur ou dans des locaux sans aération. Les gaz d'échappement contiennent du monoxyde de carbone, un gaz inodore, toxique et mortel.

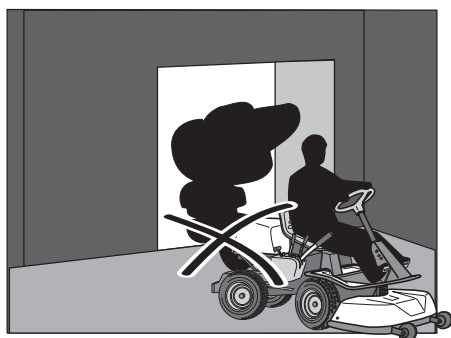

- Arrêter et inspecter l'équipement si la machine est passée sur un objet. Réparer, si nécessaire, avant de démarrer.
- Ne jamais effectuer de réglages avec le moteur en marche.
- La machine est testée et agréée uniquement avec l'équipement livré ou recommandé par le fabricant.
- Les lames des couteaux sont très tranchantes et peuvent provoquer des coupures. Envelopper les couteaux ou utiliser des gants de protection pour les manipuler.
- Contrôler régulièrement le fonctionnement du frein de stationnement. Régler et entretenir en fonction des besoins.

- Réduire le risque d'incendie en retirant les herbes, les feuilles et les autres débris qui se sont bloqués dans la machine. Laisser la machine refroidir avant de la ranger dans la remise.

## Transport

### INFORMATION IMPORTANTE

Le frein de stationnement ne suffit pas pour bloquer la machine durant le transport. Veiller à attacher la machine solidement sur le véhicule de transport.

- La machine est lourde et peut causer des blessures graves par écrasement. Observer la plus grande prudence lors du chargement ou du déchargement à partir d'une voiture ou d'une remorque.
- Utiliser une remorque agréée pour transporter la machine.
- Pour sécuriser la machine sur la remorque, utilisez deux courroies de tension agréées et quatre sabots d'arrêt en forme de coin.  
  
Enclenchez le frein de stationnement et tendez les courroies de tension autour des parties fixes de la machine, comme le cadre ou le wagon arrière. Sécurisez la machine en tendant les courroies vers l'arrière et l'avant de la machine respectivement.  
  
Placez les sabots d'arrêt devant et derrière les roues arrière.
- Vérifier et suivre les règles du code de la route avant de transporter ou de conduire la machine sur une voie publique.

# PRÉSENTATION

## Présentation

Félicitations pour ce choix d'un produit d'une remarquable qualité qui vous donnera toute satisfaction pendant de nombreuses années. Ce manuel d'utilisation décrit Rider 316T, Rider 316Ts AWD, Rider 316TXs AWD et Rider 316T AWD.

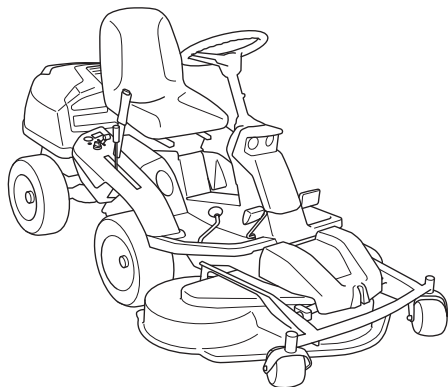

Les machines sont équipées d'un compteur horaire et d'un éclairage.

Rider 316T AWD, 316Ts AWD, 316TXs AWD est à entraînement sur les quatre roues.

Le Rider 316Ts AWD, 316TXs AWD est également équipé d'une direction assistée.

La transmission de puissance à partir du moteur est gérée par une transmission hydrostatique permettant de faire varier la vitesse à l'aide des pédales.

Les tondeuses comportent une pédale pour la marche avant et une pédale pour la marche arrière.

## Commande de l'accélération

La commande des gaz règle le régime moteur et, par là même, la vitesses de rotation des couteaux.

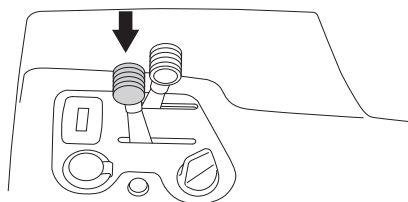

Pour augmenter ou réduire le régime du moteur, déplacez la commande vers l'arrière ou vers l'avant.

En raison du risque de dépôt sur la bougie, éviter de faire tourner la machine au ralenti pendant longtemps.

## Commande de starter

Le starter est utilisé en cas de démarrage à froid pour fournir un mélange de carburant plus riche au moteur.

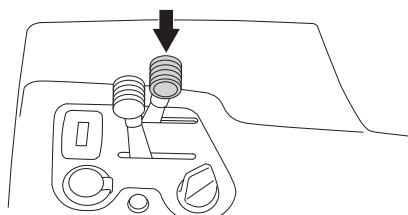

Lors d'un démarrage à froid, tirez le levier en arrière au maximum.

## Pédales d'accélérateur

La vitesse de la machine se règle progressivement avec deux pédales: la pédale (1) pour la marche avant et la (2) pour la marche arrière. Pour la marche avant, utilisez la pédale (1) et pour la marche arrière la pédale (2).

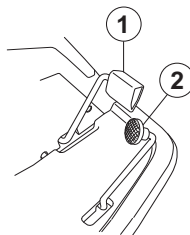

**AVERTISSEMENT!** Veillez à empêcher les branches d'influer sur les pédales lors de la tonte sous des buissons. Risque de manœuvre non souhaitée.

## Frein de stationnement

Pour serrer le frein de stationnement,

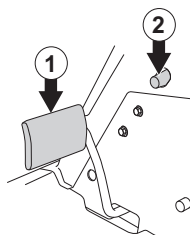

- 1 Appuyer sur la pédale de frein (1).
- 2 Enfoncer le bouton de verrouillage (2) sur la colonne de direction.
- 3 Relâcher la pédale de frein tout en maintenant le bouton de verrouillage enfoncé.

Le blocage du frein de stationnement disparaît automatiquement lorsque l'on appuie sur la pédale de frein.

## Unité de coupe

Il est possible d'équiper le Rider 316T, Rider 316T AWD, 316TXs AWD et le Rider 316Ts AWD de trois unités de coupe différentes.

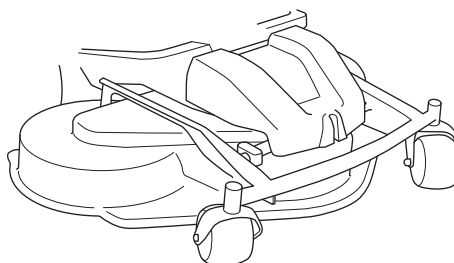

- Combi 94
- Combi 103
- Combi 112

L'unité Combi, avec bouchon BioClip monté, coupe plusieurs fois l'herbe pour la broyer avant de la rejeter sur la pelouse où elle se transforme en engrais. Sans le bouchon BioClip, l'unité fonctionne de la même manière que l'unité à éjection arrière.



# PRÉSENTATION

## Levier de levage de l'unité de coupe

Le levier est utilisé pour mettre le groupe de coupe en position de transport ou de coupe.

Si le levier est tiré vers l'arrière, l'unité est alors relevée et les couteaux s'arrêtent automatiquement de tourner (position de transport).

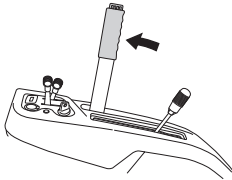

Si le bouton de verrouillage est enfoncé et si le levier est poussé vers l'avant, l'unité est abaissée et les couteaux commencent automatiquement à tourner (position de coupe).

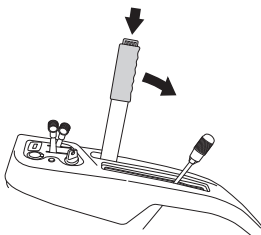

Le levier peut également être utilisé pour régler provisoirement la hauteur de la coupe, par exemple dans le cas d'un léger renflement de la pelouse.

## Levier de réglage de la hauteur de coupe

Avec ce levier, il est possible de définir 10 hauteurs de coupe différentes. 25-75 mm

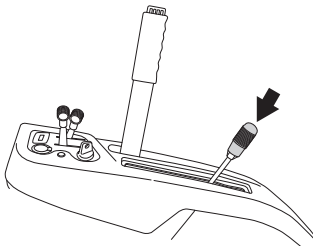

## Éclairage

L'éclairage s'allume et s'éteint à l'aide de l'interrupteur sur le panneau de commandes.

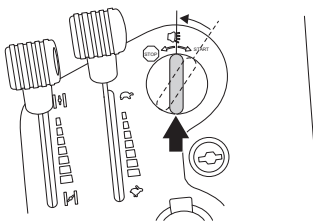

## Compteur d'heures

Le compteur horaire indique le temps de fonctionnement du moteur. Le temps pendant lequel le moteur est allumé mais où la tondeuse est immobile n'est pas comptabilisé. Le dernier chiffre correspond à des dixièmes d'heure (6 minutes).

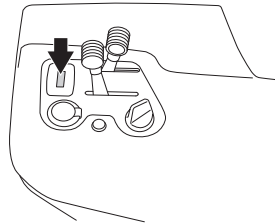

## Siège

Le siège est monté sur une fixation articulée à l'avant et peut se rabattre en avant.

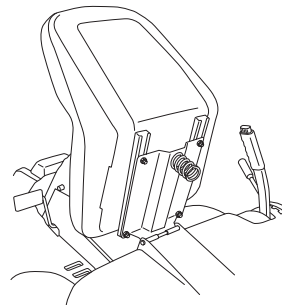

Le siège peut également être ajusté longitudinalement.

Pour le réglage, amenez le levier sous le bord avant du siège à gauche le siège peut ensuite être déplacé vers l'avant ou vers l'arrière pour obtenir la position désirée.

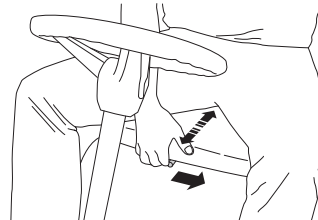

# PRÉSENTATION

## Remplissage de carburant

Le moteur doit être utilisé avec une essence sans plomb d'au moins 87 octanes (pas de mélange essence-huile). De l'essence d'alkylat, respectueuse de l'environnement, est recommandée. (max. méthane 5%, max. éthane 10%, max. MTBE 15%)

Ne pas remplir complètement le réservoir laisser au moins 2,5 cm (1") pour la dilatation.

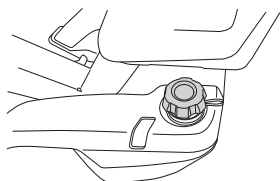

**AVERTISSEMENT! L'essence est très inflammable. Observez la plus grande prudence et faites le plein à l'extérieur (voir les consignes de sécurité).**

### IMPORTANT!

Ne pas utiliser le réservoir de carburant comme surface de pose.

## Commande de débrayage

Pour pouvoir déplacer la tondeuse autoportée avec le moteur à l'arrêt, il faut désenclencher la commande de débrayage.

Si l'on essaie de conduire la machine avec la commande de débrayage sortie, elle ne se déplace pas. Si une des commandes est sortie, l'entraînement de l'essieu correspondant est perdu.

Pousser les commandes sur leurs positions d'extrémité. Ne pas utiliser les positions intermédiaires.

### Commande de débrayage, Rider 316T AWD, 316TXs AWD et Rider 316Ts AWD

Le Rider 316T AWD, 316TXs AWD et le Rider 316Ts AWD disposent de deux réglages : l'un pour l'arbre avant et l'autre pour l'arbre arrière.

### IMPORTANT!

Toujours conduire la machine avec les deux commandes de débrayage enfoncées.

- Commande de débrayage, arbre d'entraînement arrière

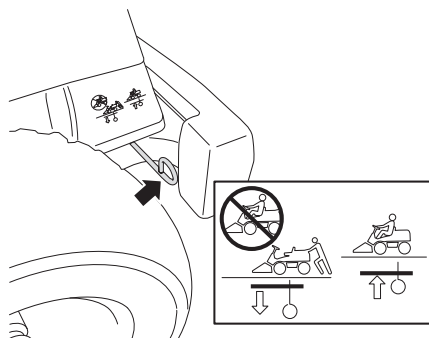

- Commande tirée, système d'entraînement débrayé.
- Commande poussée, système d'entraînement embrayé.
- Commande de débrayage, arbre d'entraînement avant

La commande est placée sur la face intérieure de la roue avant gauche.

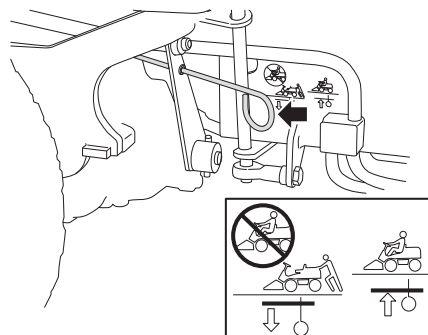

- Commande vers l'arrière (sortie), système d'entraînement débrayé.

- Commande vers l'avant (poussée), système d'entraînement embrayé.

### Commande de débrayage Rider 316T

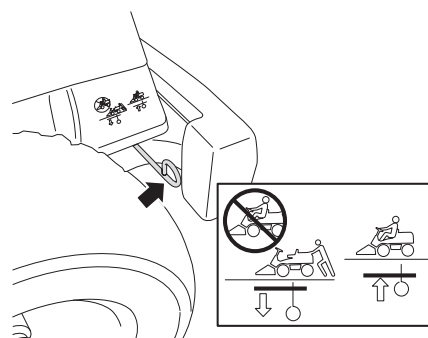

- Tirer la commande pour débrayer le système d'entraînement.

Pousser la commande pour embrayer le système d'entraînement.

# Conduite

## Avant le démarrage

- Lire les consignes de sécurité et les informations sur l'emplacement et les fonctions des commandes avant le démarrage.
- Effectuer l'entretien journalier avant la mise en marche selon le Schéma d'entretien.

### INFORMATION IMPORTANTE

La grille de la prise d'air du capot de moteur située derrière le siège du conducteur ne doit jamais être obstruée par, notamment, des vêtements, des feuilles, de l'herbe ou de la saleté. Cela diminuerait le refroidissement du moteur.

Risque d'avaries graves du moteur.

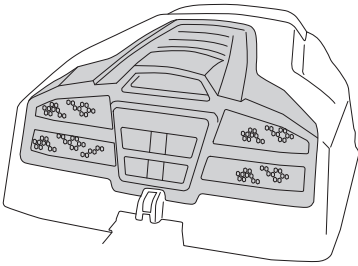

## Démarrer le moteur

- 1 Vérifier que la commande de débrayage est enfoncée. Le Rider 316T AWD, 316TXs AWD et le Rider 316Ts AWD disposent de deux réglages : l'un pour l'arbre avant et l'autre pour l'arbre arrière.

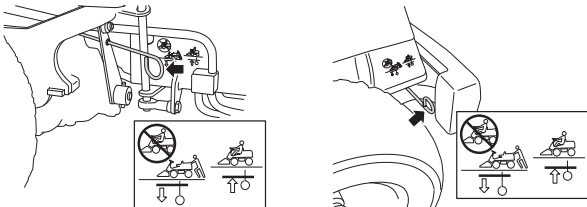

- 2 Soulever le groupe de coupe en tirant le levier vers l'arrière, jusqu'à la position de blocage (position de transport) et serrez le frein de stationnement. Le moteur ne peut pas être démarré si le frein de stationnement n'est pas enfoncé.

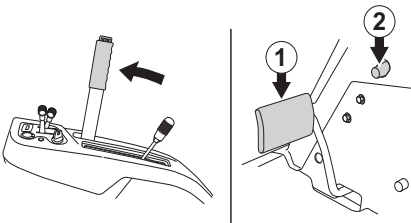

- 3 Mettez la commande des gaz en position intermédiaire.

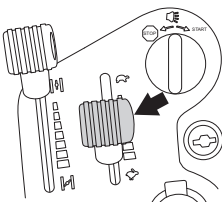

- 4 Si le moteur est froid, amener le starter au maximum vers l'arrière.

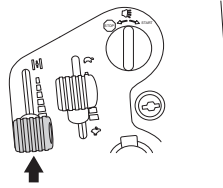

- 5 Placer la clé de contact en position de démarrage.

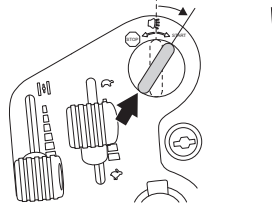

- 6 Lorsque le moteur démarre, relâcher immédiatement la clé de contact en position neutre.

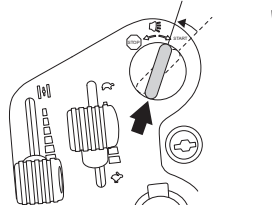

### INFORMATION IMPORTANTE

Eviter de faire tourner le démarreur sans interruption pendant plus de 5 secondes environ. Si le moteur ne démarre pas, attendre environ 15 secondes avant de réessayer.

- 7 Pousser progressivement le starter en avant lorsque le moteur a démarré.

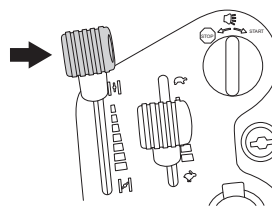

- 8 Laisser tourner le moteur à un régime moyen pendant 3 à 5 minutes avant d'augmenter la charge.

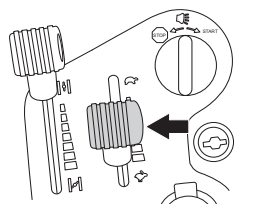

- 9 Obtenir le régime moteur désiré à l'aide de la commande de gaz.



**AVERTISSEMENT!** Ne laissez jamais le moteur tourner à l'intérieur, dans des endroits fermés ou mal aérés. Les gaz d'échappement du moteur contiennent du dioxyde de carbone toxique.



## Démarrage d'un moteur avec batterie faible



**AVERTISSEMENT!** Les batteries plomb-acide génèrent des gaz explosifs. Éviter les étincelles, les feux ouverts et de fumer près des batteries. Toujours porter des lunettes de protection à proximité des batteries.

Si les batteries sont trop faibles pour démarrer le moteur, elles doivent être rechargées.

Si des câbles sont utilisés pour un démarrage d'urgence, procéder comme suit:

**INFORMATION IMPORTANTE** La tondeuse est équipée d'un système de 12 volts avec terre négative. L'autre véhicule doit aussi comporter un système de 12 volts avec terre négative. Ne pas utiliser la batterie de la tondeuse pour démarrer d'autres véhicules.

## Raccordement des câbles de démarrage

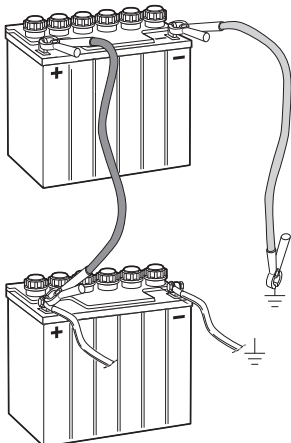

- Brancher chaque extrémité du câble rouge à la borne POSITIVE (+) de chaque batterie en veillant à ne pas court-circuiter une extrémité contre le châssis.
- Brancher une extrémité du câble noir à la borne NÉGATIVE (-) de la batterie complètement chargée.
- Brancher l'autre extrémité du câble noir à un bon CHÂSSIS DE TERRE à bonne distance du réservoir de carburant et de la batterie.

## Retirer les câbles dans l'ordre inverse.

- Commencer par débrancher le câble NOIR du châssis puis de la batterie complètement chargée.
- Débrancher ensuite le câble ROUGE des deux batteries.

**INFORMATION IMPORTANTE** N'utilisez aucun dispositif de renforcement de charge/dispositif d'aide au démarrage.

Utilisez uniquement des chargeurs de batterie classiques. Débranchez toujours le chargeur avant de démarrer le moteur. Il convient de ne jamais utiliser de dispositifs dits de renforcement de charge ou d'aide au démarrage. Ceux-ci auront souvent tendance à augmenter la tension (et non le courant) pour générer la puissance nécessaire au démarrage du moteur. Cette hausse de tension viendra endommager le système électrique.

## Conduite de la tondeuse autoportée

- 1 Libérer le frein de stationnement en appuyant d'abord sur la pédale du frein de stationnement puis en la relâchant.

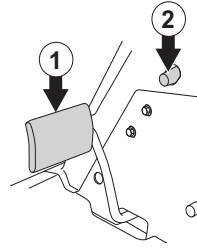

- 2 Appuyez doucement sur une des pédales pour obtenir la vitesse désirée. Pour la marche avant, utilisez la pédale (1) et pour la marche arrière la pédale (2).

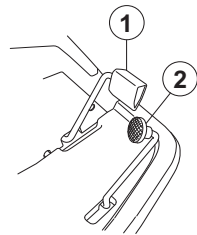

- 3 A l'aide du levier de réglage de la hauteur de coupe, choisir la hauteur désirée (1-10).

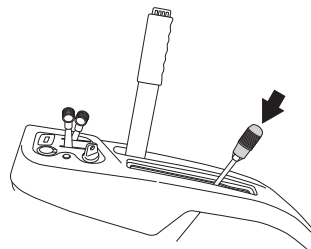

Pour obtenir une hauteur de coupe homogène, il est important que la pression soit identique dans les deux roues avant 60 kPa/0,8,7 PSI.

- 4 Enfoncer le bouton de verrouillage sur le levier de levage et abaisser l'unité de coupe.

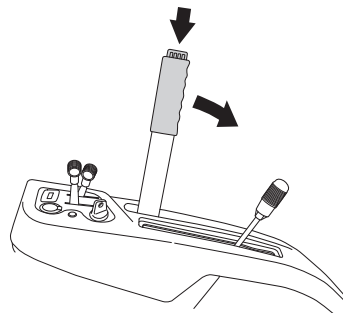

## INFORMATION IMPORTANTE

La durée de vie des courroies d'entraînement est considérablement prolongée si le moteur tourne à un faible régime au moment de l'embrayage des couteaux. Il convient donc de n'accélérer à fond qu'une fois l'unité de coupe descendue en position de coupe.

# Conduite

## Conseils pratiques pour tondre

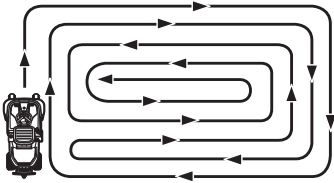

**AVERTISSEMENT! Nettoyez la pelouse pour enlever les pierres et les autres objets susceptibles d'être éjectés par les couteaux.**

- Repérez et marquez les pierres et les autres objets fixes pour éviter de passer dessus.
- Commencez par une hauteur de coupe importante puis diminuez-la jusqu'à obtenir le résultat désiré.
- L'on obtient les meilleurs résultats de coupe avec le régime moteur le plus élevé, voir les données techniques (les couteaux tournent rapidement) et une faible vitesse (la tondeuse se déplace lentement). Si l'herbe n'est ni trop haute ni trop drue, la vitesse peut être augmentée sans altération notable du résultat de coupe.
- La plus belle pelouse est celle que l'on tond souvent. La coupe devient plus uniforme et l'herbe coupée est répartie de manière plus régulière sur la surface. Vous ne perdez pas de temps puisque vous pouvez conduire plus vite tout en conservant un bon résultat.
- Evitez de tondre une pelouse mouillée. Les résultats de tonte seront alors moins bons.
- Nettoyez le dessous du groupe de coupe au jet d'eau après chaque utilisation. Ne pas utiliser de jet haute pression. L'unité de coupe doit alors être placée sur sa position d'entretien.
- Quand une unité BioClip est utilisée, il est particulièrement important que les intervalles de tonte ne soient pas trop longs.



**AVERTISSEMENT! Ne jamais utiliser la machine sur des terrains dont l'inclinaison est supérieure à 10°. Tondez les pentes en montant et en descendant, jamais transversalement. Evitez les changements de direction brusques.**

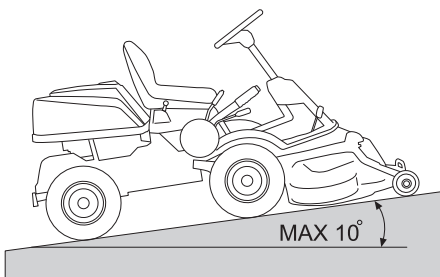

## Arrêt du moteur

Laisser de préférence le moteur tourner au ralenti pendant une minute avant de l'arrêter. En raison du risque de dépôt sur la bougie, éviter de faire tourner la machine au ralenti pendant longtemps.

- 1 Lever l'unité de coupe en tirant le levier vers l'arrière jusqu'à la position de verrouillage.

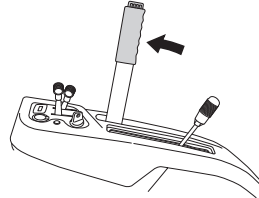

- 2 Placez l'accélération en position de ralenti. Placer la clé de contact en position "STOP".

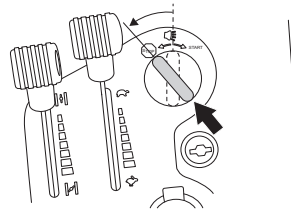

- 3 Quand la tondeuse est immobile, maintenir enfoncé le frein de stationnement et appuyer sur le bouton de verrouillage du frein.

# ENTRETIEN

## Schéma d'entretien

Voici une liste des travaux d'entretiens qui doivent être effectués sur la tondeuse autoportée. Pour les points qui ne sont pas décrits dans ce manuel d'utilisation, consulter un atelier de réparation autorisé.

| Entretien   | Entretien journalier avant le démarrage | Au minimum chaque année | Périodicité d'entretien en heures |                |                |     |
|---|---|-------------------------|-----------------------------------|----------------|----------------|-----|
|   |   |                         | 25                                | 50             | 100            | 200 |
| Nettoyage   | X                                       |                         |                                   |                |                |     |
| Vérifiez le niveau d'huile du moteur  | X                                       |                         |                                   |                |                |     |
| Contrôler les prises d'air de refroidissement du moteur   | X                                       |                         |                                   |                |                |     |
| Vérifier le filtre à air de la pompe à carburant  | X                                       |                         |                                   |                |                |     |
| Contrôler les câbles de direction   | X                                       |                         |                                   |                |                |     |
| Contrôler la batterie   | X                                       |                         |                                   |                |                |     |
| Contrôler le système de sécurité  | X                                       |                         |                                   |                |                |     |
| Contrôler les vis et les écrous   | O                                       |                         |                                   |                |                |     |
| Vérifier les fuites éventuelles d'essence et d'huile.   | O                                       |                         |                                   |                |                |     |
| Nettoyer autour du silencieux   | O                                       |                         |                                   |                |                |     |
| Nettoyer le préfiltre du filtre à air <sup>2)</sup>   |   |                         | X                                 |                |                |     |
| Remplacer l'huile moteur <sup>3, 4)</sup>   |   |                         |                                   | X <sup>3</sup> | X <sup>3</sup> |     |
| Contrôler l'unité de coupe  |   |                         | X                                 |                |                |     |
| Contrôler la pression des pneus 60 kPa/8,5 PSI  |   |                         | X                                 |                |                |     |
| Graisser le tendeur de courroie <sup>1)</sup>   |   |                         | X                                 |                |                |     |
| Graisser les articulations et les arbres <sup>1)</sup>  |   |                         | X                                 |                |                |     |
| Régler le frein.  |   |                         |                                   | X              |                |     |
| Contrôler les courroies trapézoïdales   |   |                         | O                                 |                |                |     |
| Contrôler les brides de refroidissement de la transmission hydrostatique  |   |                         | O                                 |                |                |     |
| Contrôle du niveau d'huile de la transmission   | X                                       |                         |                                   |                |                |     |
| Contrôle et réglage du câble de starter   |   |                         |                                   | X              |                |     |
| Contrôler les vis et les écrous   |   |                         |                                   |                | O              |     |
| Contrôle et réglage du câble d'accélérateur   |   |                         |                                   | X              |                |     |
| Nettoyer les brides de refroidissement du moteur et de la transmission hydrostatique <sup>2)</sup>                |   |                         |                                   | O              |                |     |
| Remplacer le préfiltre du filtre à air et le filtre en papier <sup>2, 5)</sup>                                    |   |                         |                                   |                | X              | X   |
| Remplacer le filtre à carburant   |   |                         |                                   |                | X              |     |
| Remplacer la bougie d'allumage.   |   |                         |                                   |                | X              |     |
| Vérifier le jeu des soupapes du moteur <sup>6)</sup>  |   |                         |                                   |                |                |     |
| Contrôler s'il est nécessaire de changer l'huile <sup>6,7)</sup> dans la boîte de vitesses/le système hydraulique |   | O                       |                                   |                |                | O   |
| Remplacer le filtre à huile   |   |                         |                                   |                |                | X   |
| Nettoyer la chambre de combustion <sup>6)</sup>   |   |                         |                                   |                |                |     |
| Nettoyage de la suie et réglage des soupapes <sup>6)</sup>  |   |                         |                                   |                |                |     |
| Vérifier que les roues avant et arrière sont synchrones.  |   | O                       |                                   |                |                |     |
| Vérifier le tuyau à carburant. Le remplacer si nécessaire. <sup>6)</sup>  |   | O                       |                                   |                |                |     |

<sup>1)</sup>Si la tondeuse est utilisée tous les jours, le graissage doit être effectué deux fois par semaine. <sup>2)</sup> En cas de travail dans des environnements poussiéreux, le nettoyage et le remplacement doivent être effectués plus souvent. <sup>3)</sup>Premier changement après 8 heures. En cas de sollicitation importante ou de températures ambiantes élevées, remplacer toutes les 50 heures. <sup>4)</sup>Remplacer le filtre à huile toutes les 200 heures. <sup>5)</sup>Remplacer le filtre en papier une fois par an ou toutes les 200 heures. <sup>6)</sup>Doit être effectué par un atelier de service agréé. <sup>7)</sup>Uniquement 316T AWD, 316Ts AWD, 316TXs AWD premier remplacement après 8 heures.

X = Ce mode d'emploi contient la description en question

O = Ce mode d'emploi ne contient pas la description en question



**AVERTISSEMENT! Aucune intervention ne doit être effectuée sur le moteur ou sur le groupe de coupe si:**

- Le moteur n'est pas arrêté.**
- Le frein de stationnement n'est pas serré.**
- La clé de contact n'est pas enlevée.**
- Le groupe de coupe n'est pas débrayé.**
- Les câbles des bougies d'allumage n'ont pas été débranchés des bougies.**

# ENTRETIEN

## Nettoyage

Nettoyer la machine immédiatement après l'avoir utilisée. Il est beaucoup plus facile de rincer les restes d'herbe avant qu'ils ne sèchent.

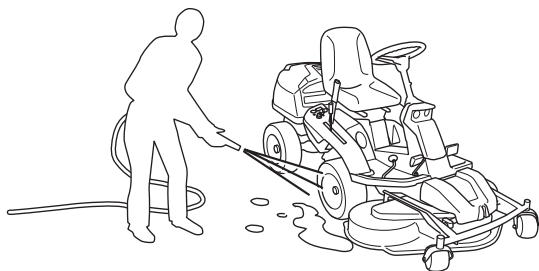

Les dépôts d'huile peuvent être éliminés avec un produit de dégraissage froid. En passer une fine couche.

Rincer à une pression d'eau normale.

Ne pas diriger le jet vers les composants électriques ou les paliers.

Ne pas arroser les surfaces chaudes telles que le moteur et le système d'échappement.

Après le nettoyage, il est recommandé de démarrer le moteur et de faire tourner l'unité de coupe pendant un moment afin que l'eau restante soit évacuée.

Si nécessaire, graisser la machine après le nettoyage. Un graissage supplémentaire est recommandé quand les paliers ont été exposés à un produit de dégraissage ou au jet d'eau.

### INFORMATION IMPORTANTE

Éviter de rincer avec de l'eau sous haute pression ou de la vapeur. L'eau risque de pénétrer dans les paliers et dans les raccords électriques. Une corrosion peut attaquer ces composants et donner lieu à des perturbations du fonctionnement. L'ajout d'un produit de nettoyage aggrave les dommages.

## Démontage des carters et des ailes de la tondeuse autoportée

### Capot du moteur

Pour effectuer l'entretien du moteur, rabattre le capot du moteur.

Rabattez le siège vers l'avant, desserrez le verrou d'accrochage sous le siège et rabattez le couvercle vers l'arrière.

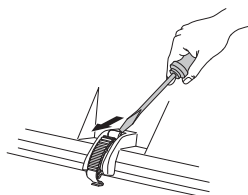

### Carter avant

Desserrez l'agrafe qui retient le carter avant et déposez le carter.

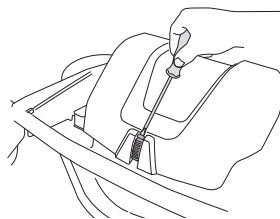

### Aile droite

Retirer le bouton de la commande de vitesse (1), les vis (2 et 3) et soulever l'aile pour la retirer.

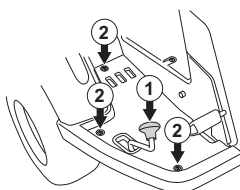

### Aile gauche

Desserrer les vis du capot de l'aile (2 unités) et retirer le capot.

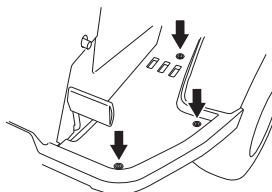

## Contrôle et réglage des câbles de direction

La direction est commandée par des câbles.

Après un certain temps de conduite, ces câbles peuvent se détendre et donc modifier le réglage de la direction.

Pour contrôler et régler la direction, procédez ainsi:

- 1 Retirer la tôle du cadre en desserrant les vis (2 unités) et retirer la tôle au niveau du bord arrière.

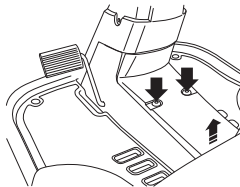

- 2 Contrôler la tension des câbles de commande en serrant l'un contre l'autre au niveau des flèches comme montré sur l'illustration. La distance entre les deux câbles doit pouvoir diminuer de moitié sans trop forcer en pinçant.

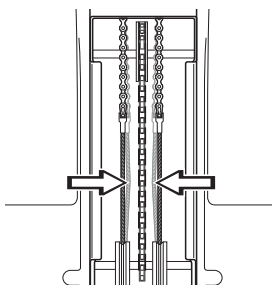

# ENTRETIEN

- 3 Si nécessaire, les câbles peuvent être tendus en serrant les écrous de réglage de chaque côté de la couronne de commande. Ne pas trop serrer les câbles, ils doivent juste serrer contre la couronne de direction.

Tenir le câble, avec une clé à molette par exemple, pour éviter qu'il se torde.

Si le réglage est effectué d'un seul côté, la position médiane du volant est modifiée.

Une fois le réglage effectué, contrôlez la tension des câbles conformément au point 2.

## Réglage du frein de stationnement Rider 316T

Le frein de stationnement se règle de la manière suivante:

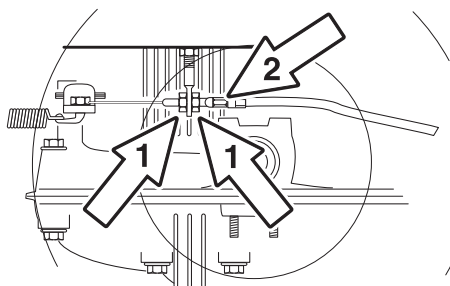

- 1 Dévisser les écrous de blocage (1).
- 2 Tendre le câble avec de la vis de réglage (2) pour éliminer totalement tout jeu au niveau du câble.
- 3 Serrer les contre-écrous (1) après le réglage.
- 4 Une fois le réglage terminé, contrôlez de nouveau le frein de stationnement.



**AVERTISSEMENT! Un frein mal réglé peut diminuer la puissance de freinage.**

## Réglage du frein de stationnement Rider 316T AWD, Rider 316TXs AWD et Rider 316Ts AWD

Contrôler que le frein de stationnement est bien réglé en plaçant la machine sur une pente avec les arbres d'entraînement avant et arrière débrayés.

Appliquer et verrouiller le frein de stationnement. Si la machine ne reste pas immobile, le frein de stationnement doit être réglé de la manière suivante:

- 1 Retirer l'aile gauche.

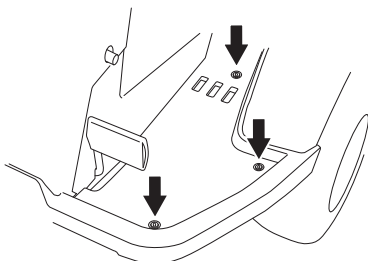

- 2 Dévisser les écrous de blocage (1).

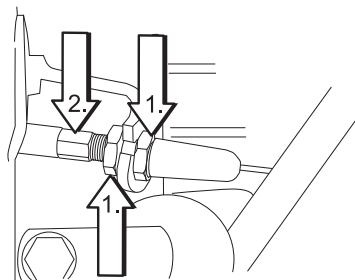

- 3 Tendre le câble avec de la vis de réglage (2) pour éliminer totalement tout jeu au niveau du câble.
- 4 Serrer les écrous de blocage (1).
- 5 Une fois le réglage terminé, contrôler de nouveau le frein.
- 6 Remettre en place l'aile gauche.

## Contrôle et réglage du câble d'accélérateur

Vérifier que le moteur réagit à la commande des gaz et que le régime moteur exact est obtenu en position "pleins gaz".

En cas de doute, consulter un atelier de réparation.

Si un réglage est nécessaire, procéder comme suit au niveau du câble inférieur:

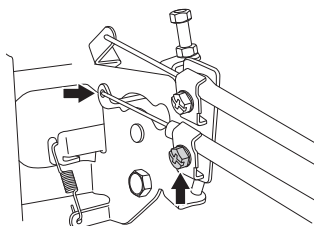

- 1 Desserrer la pince de la gaine extérieure du câble et pousser la commande d'accélération sur le plein régime.
- 2 Contrôler que le câble d'accélérateur est monté dans le trou de fixation correct du bras de levier inférieur comme sur l'illustration.
- 3 Pousser la gaine extérieure du câble d'accélérateur à fond vers la gauche et serrer la vis de fixation.

## Contrôle et réglage du câble de starter

Si le moteur émet une fumée noire ou démarre difficilement, le câble de starter est peut-être mal réglé (câble supérieur).

En cas de doute, consulter un atelier de réparation.

Si un réglage est nécessaire, procéder comme suit:

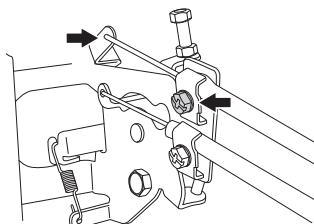

# ENTRETIEN

- 1 Desserrer la vis de fixation de la gaine extérieure du câble et placer la commande du starter en position d'ouverture totale.
- 2 Contrôler que le câble de starter est monté dans le bras de levier supérieur comme sur l'illustration.
- 3 Tirer la gaine extérieure du câble de starter à fond vers la droite et serrer la vis de fixation.

## Changement de l'huile moteur

Remplacer le filtre à carburant monté sur le conduit toutes les 100 heures (une fois par saison) ou plus fréquemment s'il est colmaté.

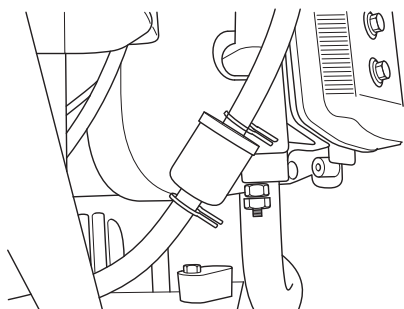

Remplacer le filtre de la manière suivante:

- 1 Soulever le capot du moteur.
- 2 Enlever les colliers de serrage du filtre. Utiliser une pince plate.
- 3 Retirer le filtre des extrémités du conduit.
- 4 Enfoncer le nouveau filtre dans les extrémités des flexibles. Si nécessaire, appliquer une solution savonneuse sur les extrémités du filtre pour faciliter son montage.
- 5 Replacer les colliers contre le filtre.

## Contrôle du filtre à air de la pompe d'alimentation

Vérifier régulièrement que le filtre à air de la pompe d'alimentation ne contient pas des impuretés.

Si nécessaire, le filtre peut être nettoyé avec un pinceau.

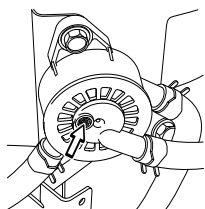

## Changement du filtre à air



**AVERTISSEMENT!** Le système d'échappement des gaz est chaud. Le laisser refroidir avant de commencer à changer le filtre à air.

Si le moteur manque de puissance ou s'il tourne irrégulièrement, il se peut que le filtre à air soit colmaté. C'est pourquoi il est important de remplacer le filtre à air à intervalles réguliers (voir Entretien / Schéma d'entretien pour les intervalles d'entretien corrects).

Le remplacement du filtre à air s'effectue de la manière suivante:

- 1 Desserrez les boutons qui maintiennent en place le couvercle du filtre et retirez-le.

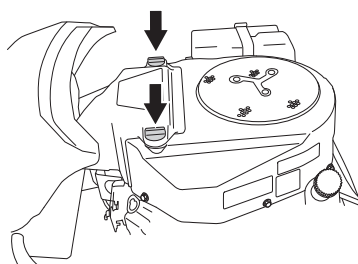

- 2 Desserrez le collier de durite qui maintient la cartouche de filtre en place.

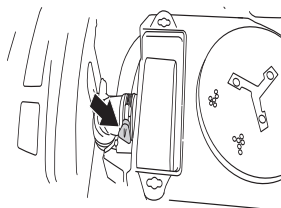

- 3 Ôtez la cartouche du caisson de filtre.

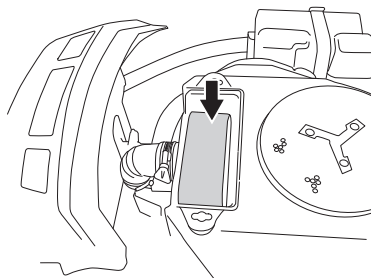

### INFORMATION IMPORTANTE

Ne jamais faire tourner le moteur sans filtre à air.

Les filtres ne doivent pas être huilés. Ils doivent être montés à sec.

- 4 Retirez le préfiltre en caoutchouc mousse placé autour de la cartouche de filtre et nettoyez-le à l'aide d'un détergent doux.
- 5 Sécher soigneusement le préfiltre.
- 6 Nettoyez le filtre en le tapant délicatement contre une surface dure. N'utilisez pas d'air comprimé pour nettoyer le filtre. Remplacez le filtre à air s'il est toujours sale.  
Remplacer le filtre en papier toutes les 200 heures.



- 7 Remettez le préfiltre en place sur le filtre en papier.
- 8 Tirez le filtre sur le tuyau d'air et positionnez la cartouche de filtre en la serrant à l'aide d'un collier de durite.

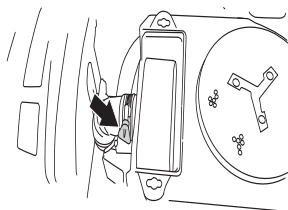

- 9 Replacer le couvercle du filtre à air.

## Système d'allumage

Le moteur est équipé d'un système d'allumage électronique. Seule la bougie requiert des mesures d'entretien.

Bougie recommandée, voir les Caractéristiques techniques.

### INFORMATION IMPORTANTE

Un type de bougie incorrect peut endommager le moteur.

## Remplacement de la bougie

- 1 Desserrer la cosse du câble d'allumage et nettoyer autour de la bougie.
- 2 Retirer la bougie à l'aide d'une douille pour bougie de 3/4" (19 mm)
- 3 Contrôler l'état de la bougie. Changer la bougie si les électrodes présentent un dépôt arrondi ou si l'isolant est fendu ou endommagé. En cas de réutilisation, nettoyer la bougie avec une brosse en acier.
- 4 Mesurer la distance entre les électrodes avec une jauge Birmingham. La distance correcte est de 0,75 mm (0,030"). Régler au besoin la distance en courbant l'électrode latérale.
- 5 Revisser la bougie à la main pour éviter d'endommager les filetages.
- 6 Une fois que la bougie touche le fond, la serrer avec la clé à bougie. Serrer la bougie de manière à presser la rondelle. En cas de réutilisation, une bougie doit être serrée de 1/8 de tour après son assise. Une bougie neuve doit être serrée de 1/4 tour après son assise.
- 7 Remettre en place la cosse du câble d'allumage.

### INFORMATION IMPORTANTE

Une bougie mal vissée peut entraîner une surchauffe et endommager le moteur. Une bougie trop serrée peut endommager les filetages de la tête de cylindre.

## Contrôle du système de sécurité

La tondeuse autoportée est équipée d'un système de sécurité qui empêche le démarrage ou la conduite dans les conditions suivantes.

Le moteur ne peut être démarré que si :

- L'unité de coupe est levée et le frein de stationnement enclenché.

Le moteur doit s'arrêter lorsque :

- L'unité de coupe est abaissée et le chauffeur se lève de son siège.
- L'unité de coupe est levée, le frein de stationnement n'est pas enclenché et le chauffeur se lève de son siège.

Contrôlez quotidiennement le fonctionnement du système de sécurité en tentant de démarrer le moteur lorsque l'une des conditions ci-dessus n'est pas remplie. Modifiez les conditions et essayez à nouveau.

## Changement des lampes

Pour davantage d'informations sur les types de lampes, se reporter aux "Caractéristiques techniques".

- 1 Desserrer les deux vis qui maintiennent le capot du carter de servomoteur. Une vis de chaque côté.

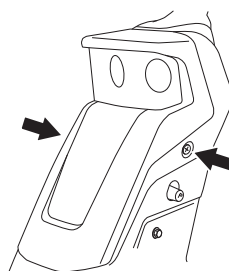

- 2 Détacher les câbles des lampes.

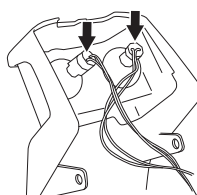

- 3 Enfoncez délicatement le mécanisme de verrouillage et sortez les lampes de leurs supports.

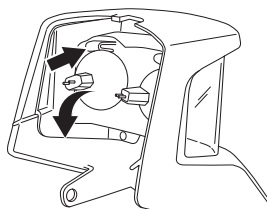

- 4 Insérez les nouvelles lampes dans la fente inférieure de leur boîtier.

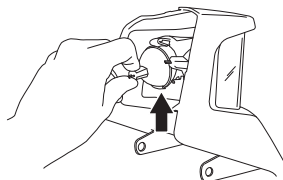

# ENTRETIEN

- 5 Appuyez sur chaque lampe pour la positionner dans le support de verrouillage.

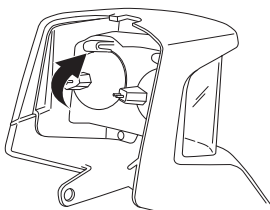

- 6 Placez le support de lampe dans les fentes inférieures de l'emplacement du servo.

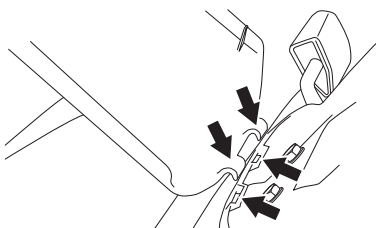

- 7 Remettez les câbles en place et vissez le support de lampe sur l'emplacement du servo.

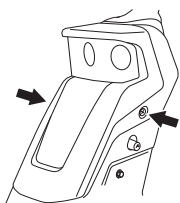

## Fusible principal

Le fusible principal se trouve dans un porte-fusible autonome sous le couvercle du boîtier de la batterie, devant celle-ci.

Type: Type sabre, 15 A.

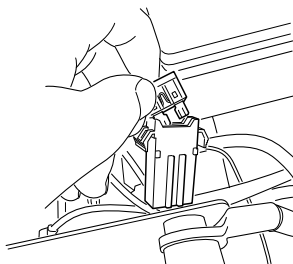

N'utilisez aucun autre type de fusible en cas de remplacement.

Un étrier brûlé indique que le fusible a sauté. Sortir le fusible du porte-fusible pour le remplacer.

Le fusible a pour fonction de protéger le système électrique. S'il se déclenche à nouveau peu de temps après avoir été remplacé, il s'agit d'un court-circuit qui doit être corrigé avant de remettre en marche la machine.

## Vérification de la pression des pneus

La pression des pneus doit être de 60 kPa (0,6 bar / 9 PSI) pour toutes les roues. Pour faciliter la conduite, la pression des pneus arrière peut être réduite à 40 kPa (0,4 bar/5,6 PSI). La pression maximale permise est de 100 kPa (1,0 bar/14 PSI).

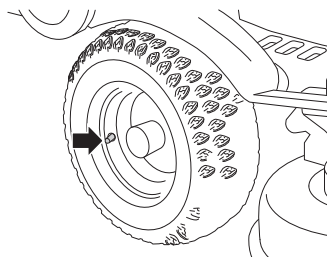

### INFORMATION IMPORTANTE

Il est important que la pression d'air soit la même dans tous les pneus afin d'obtenir des performances optimales et d'éviter d'endommager la machine.

## Vérification de la prise d'air de refroidissement du moteur

Nettoyer la grille de la prise d'air du carter de moteur située derrière le siège du conducteur.

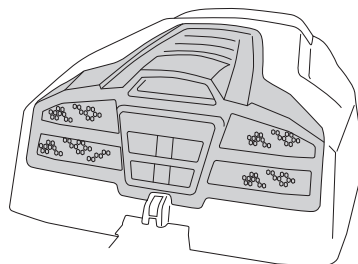

Soulever le capot du moteur.

Vérifier que la prise d'air de refroidissement du moteur ne contient ni feuilles, ni herbe, ni saletés.

Si la grille de la prise d'air, le conduit d'air ou la prise d'air de refroidissement sont bouchés, le refroidissement du moteur en pâtira, avec les dommages éventuels que cela peut entraîner.

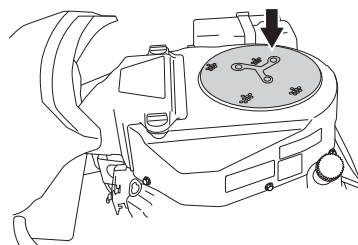

**AVERTISSEMENT!** La prise d'air de refroidissement tourne quand le moteur est en marche. Attention aux doigts.



## Montage de l'unité de coupe



**AVERTISSEMENT!** Porter des lunettes de protection lors du montage de l'unité de coupe. Le ressort qui tend la courroie peut se rompre et provoquer des blessures personnelles.

- 1 Placer la Rider sur une surface plane et serrer le frein de stationnement.
- 2 Vérifiez que le levier du réglage de la hauteur de coupe est dans sa position la plus basse et que le levier du plateau de coupe est en position de coupe.

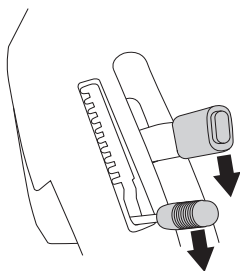

- 3 Appuyez sur le cadre de l'outil et placez le cliquet d'arrêt contre le caisson.

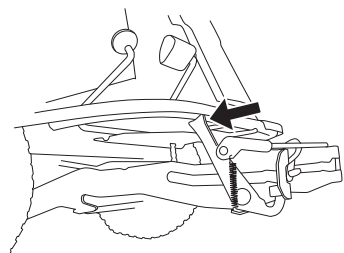

- 4 Insérez la courroie dans le support de courroie.

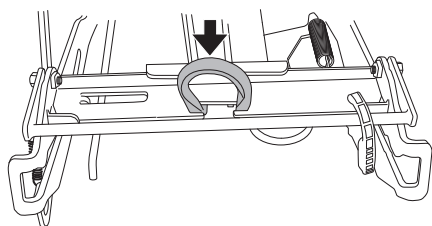

- 5 Faites rentrer l'unité et placez les bouchons de guide avant dans les rainures sur le cadre de l'équipement, un de chaque côté.

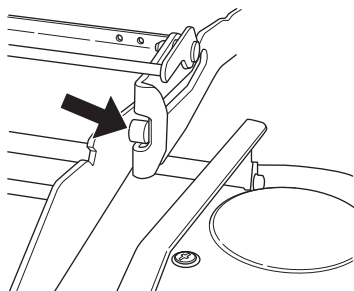

**AVERTISSEMENT!** Faire très attention à ne pas se coincer la main.

- 6 Soulevez le groupe de coupe

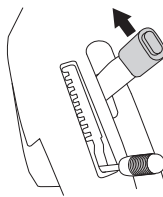

- 7 Posez l'unité de façon à ce que les tenons intérieurs s'emboîtent dans la fente du cadre de base.

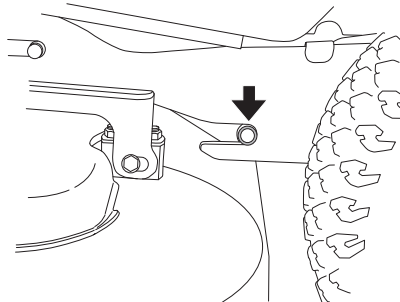

- 8 Placer la courroie d'entraînement autour de la roue d'entraînement de l'unité de coupe. Assurez-vous que la courroie est placée du bon côté de la roue du tendeur de courroie.

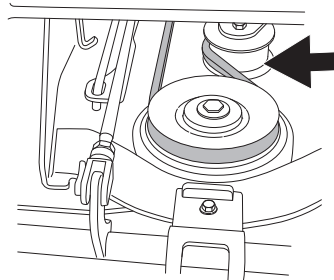

- 9 Accrocher l'étau de réglage de la hauteur.

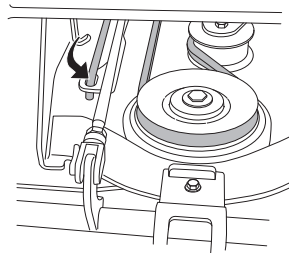

- 10 Accrocher le ressort du galet tendeur.

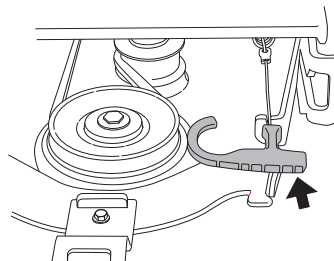

- 11 Monter le capot avant.

## Démontage de l'unité de coupe



**AVERTISSEMENT!** Porter des lunettes de protection lors du démontage de l'unité de coupe. Le ressort qui tend la courroie peut se rompre et provoquer des blessures personnelles.

- 1 Suivre les points 1 à 6 du chapitre Position d'entretien de l'unité de coupe pour mettre l'unité de coupe en position d'entretien.
- 2 Abaissez l'unité de coupe.

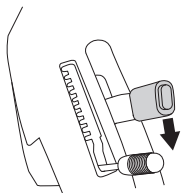

- 3 Soulevez le cliquet de l'unité.

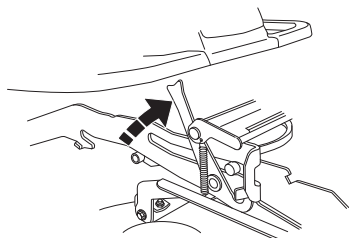

- 4 Retirez le plateau de coupe.

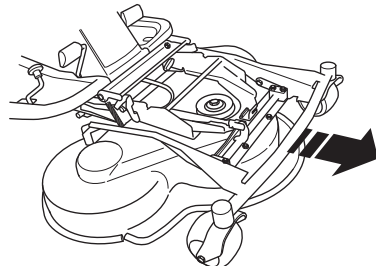

**AVERTISSEMENT!** Faire très attention à ne pas se coincer la main.

## Contrôle et réglage de la pression au sol de l'unité de coupe

Pour obtenir le meilleur résultat de tonte possible, l'unité de coupe doit suivre le sol sans trop appuyer.

La pression est réglée à l'aide d'une vis et d'un ressort de chaque côté de la tondeuse autoportée.

- 1 Contrôler la pression des pneus qui doit être de 60 kPa/ 0,6 kp/cm<sup>2</sup>/ 8,5 PSI.
- 2 Placer la tondeuse autoportée sur une surface plane.
- 3 Placer le levier de levage du groupe de coupe en position de coupe.

- 4 Placer une balance de salle de bain sous le cadre de l'unité de coupe (sous le bord avant) de façon à ce que l'unité repose sur la balance. Au besoin, placer une cale entre le cadre et la balance pour éviter que les roulettes ne portent.

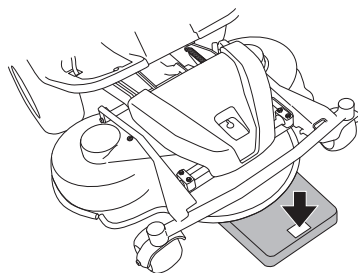

- 5 Régler la pression au sol de l'unité en vissant ou en dévissant les vis de réglage placées derrière les roues avant de chaque côté de la tondeuse autoportée. La pression au sol doit se situer entre 12 et 15 kg (26.5-33 lb).

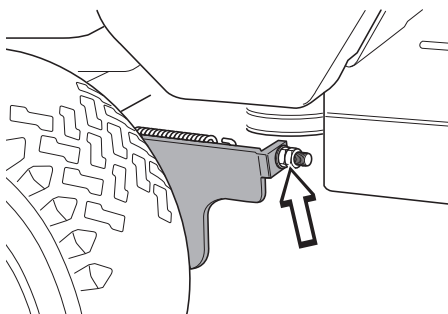

## Contrôle du parallélisme de l'unité de coupe

Contrôler le parallélisme de l'unité de coupe de la manière suivante:

- 1 Contrôler la pression des pneus qui doit être de 60 kPa/ 0,6 kp/cm<sup>2</sup>/ 8,5 PSI.
- 2 Placer la tondeuse autoportée sur une surface plane.
- 3 Placer le levier de levage du groupe de coupe en position de coupe.
- 4 Mesurer la distance entre le sol et le bord de l'unité, à l'avant et à l'arrière du capot. L'unité doit présenter une légère inclinaison, le bord arrière se situant de 2 à 4 mm (1/8") plus haut que le bord avant.

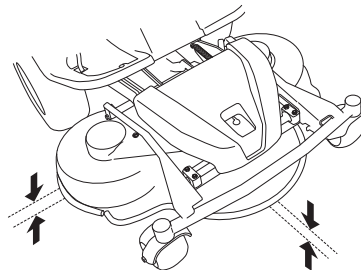

## Réglage du parallélisme de l'unité de coupe

- 1 Démontez le capot avant et l'aile droite.
- 2 Desserrer les écrous de la barre de parallélisme.

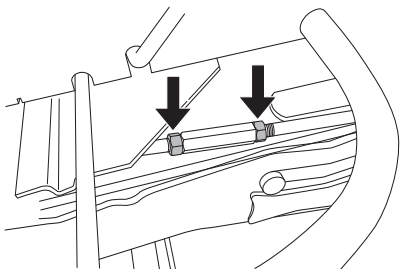

- 3 Dévisser (allonger) la barre pour relever le bord arrière de l'unité.

Visser (racourcir) la barre pour abaisser le bord arrière de l'unité.

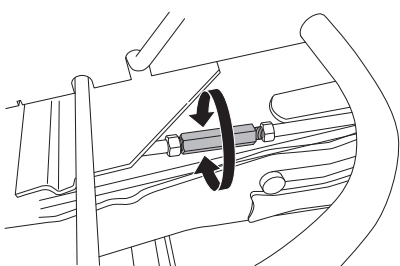

- 4 Serrer les vis une fois le réglage terminé.
- 5 Une fois le réglage terminé, contrôler à nouveau le parallélisme de l'unité de coupe.
- 6 Monter l'aile droite et le capot avant.

## Remplacement des courroies de l'unité de coupe



**AVERTISSEMENT! Porter des gants lors de tout travail sur les couteaux.**

**Risque de coincement lors de tout travail sur la courroie.**

Sur ces groupes de coupe avec couteaux anti-chocs, les couteaux sont entraînés par une courroie crantée. Remplacer la courroie crantée de la manière suivante:

- 1 Démontez l'unité de coupe.
- 2 Soulevez le verrouillage jusqu'au boulon de l'étai de parallélisme.

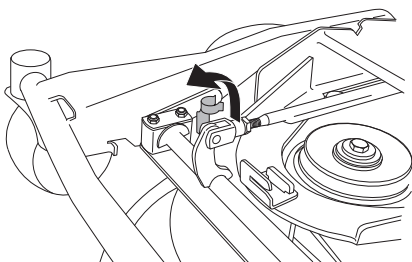

- 3 Dévissez les boulons qui maintiennent le support de bâti de l'unité.

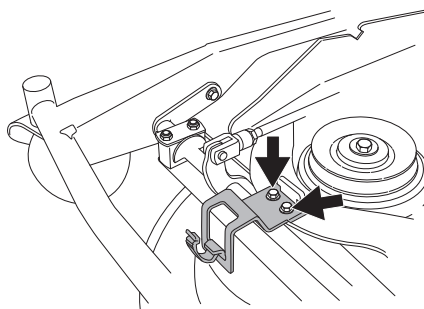

- 4 Retirez le verrouillage et enlevez le cadre de l'unité.
- 5 Desserrez les deux boulons du cadre de l'unité.

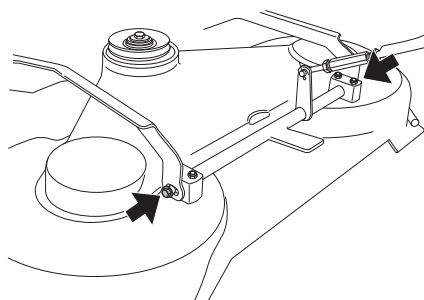

- 6 Retirez le boulon de façon à ce que l'étai de parallélisme soit libéré d'un côté.

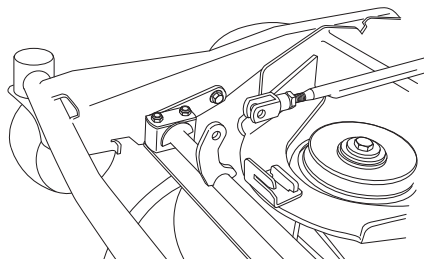

- 7 Retirez les vis du carter de coupe. Relevez le cadre de coupe et ôtez le caisson de l'unité de coupe.

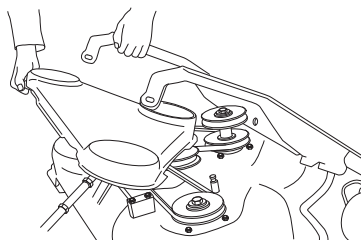

- 8 Desserrer le ressort qui tend la courroie et décrocher celle-ci.

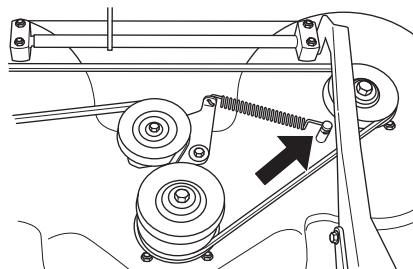

Le montage s'effectue dans l'ordre inverse.

# ENTRETIEN

## Position d'entretien du groupe de coupe

Pour faciliter le nettoyage, la réparation et l'entretien du groupe, il est conseillé de le placer en position d'entretien. La position d'entretien implique que le groupe soit rabattu vers le haut et entreposé en position verticale.

### Mise en position d'entretien

- 1 Placer la machine en position horizontale. Serrer le frein de stationnement.
- 2 Régler la commande de la hauteur de coupe sur la position la plus basse et lever l'unité de coupe.

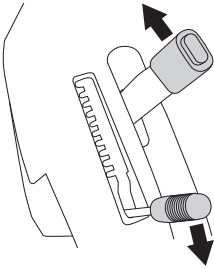

- 3 Retirer le capot avant.

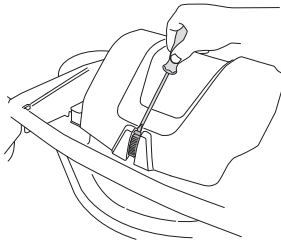

**AVERTISSEMENT! Porter des lunettes de protection lors du démontage de l'unité de coupe. Le ressort qui tend la courroie peut se rompre et provoquer des blessures personnelles.**

- 4 Desserrer le ressort du tendeur de courroie d'entraînement.

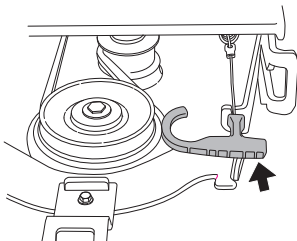

- 5 Dégager l'étau de hauteur de coupe et le placer dans le support.

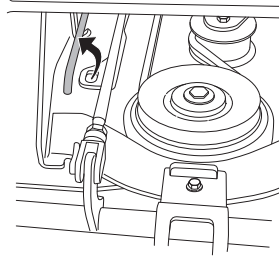

**AVERTISSEMENT! Faire très attention à ne pas se coincer la main.**

- 6 Décrochez la courroie et placez-la dans le support de courroie.

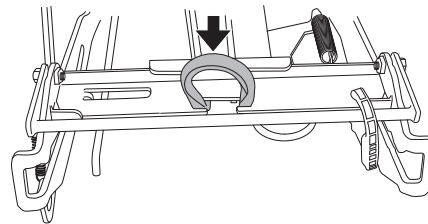

- 7 Saisir le bord avant de l'unité et tirer à fond.

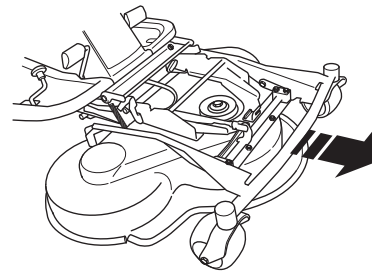

- 8 Lever l'unité à fond jusqu'à obtention d'un clic. L'unité est automatiquement bloquée en position verticale.

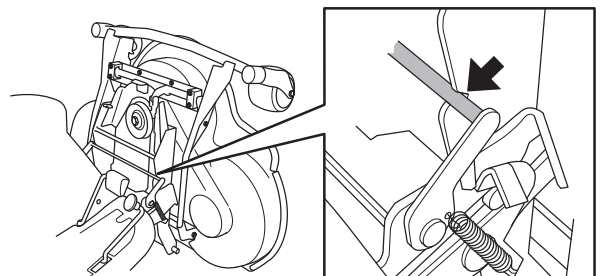

## Retour en position normale

- 1 Saisir le bord avant de l'unité et dégager le verrouillage avant de rabattre et de repousser l'unité.
- 2 Remettre en place l'étaï de hauteur de coupe et la courroie.

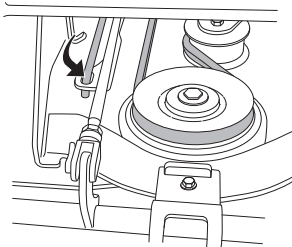

- 3 Tendre la courroie à l'aide du tendeur de courroie.

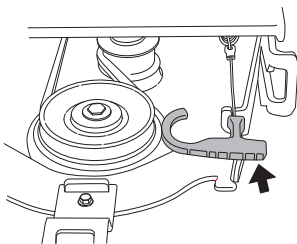

- 4 Mettre le capot avant en place.

## Contrôle des couteaux

Pour un résultat de coupe optimum, il est important de veiller à ce que les couteaux soient en bon état et bien aiguisés.

Vérifier que les vis de fixation des couteaux sont bien serrées.

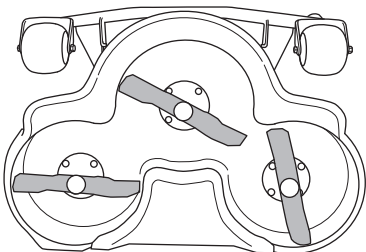

**INFORMATION IMPORTANTE** Le remplacement ou l'aiguisage des couteaux devra être effectué par un atelier d'entretien agréé.

Après tout aiguisage, il faudra vérifier l'équilibrage des couteaux.

Si vous passez sur un obstacle, changez les couteaux en cas d'avarie. Demandez au centre d'entretien d'évaluer si la lame peut être affûtée ou si elle doit être remplacée.

## Retrait du bouchon BioClip

Pour faire passer un groupe Combi de la fonction BioClip à celle de groupe de coupe avec éjection arrière, il faut enlever le bouchon BioClip situé sous le groupe et fixé à l'aide de trois vis.

### Combi 103, Combi 112

- 1 Placer le groupe en position d'entretien, voir Mise en position d'entretien.
- 2 Démontez les trois vis de fixation du bouchon BioClip et retirez le bouchon.

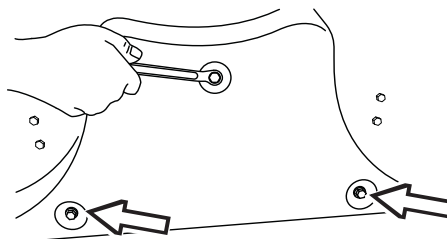

- 3 Conseil: Monter trois vis filetées M8x15 mm dans les trous ainsi libérés afin de protéger les filetages.
- 4 Remettre le groupe en position normale.

Pour réinstaller le bouchon BioClip, procéder de la façon inverse.

### Combi 94

- 1 Placer le groupe en position de service, voir Position de service de l'unité de coupe.
- 2 Desserrez le bouton et les boulons qui maintiennent le bouchon BioClip en place, et retirez le bouchon.

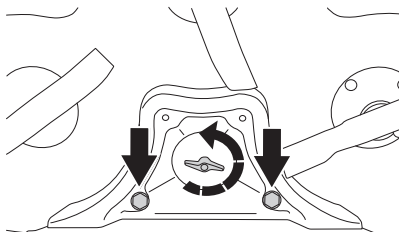

- 3 Remettre le groupe en position normale.

# Graissage

## Contrôle du niveau d'huile du moteur

Contrôler le niveau d'huile dans le moteur quand la tondeuse autoportée est bien horizontale avec le moteur à l'arrêt.

Soulever le capot du moteur.

Desserrer la jauge, la retirer et la sécher.

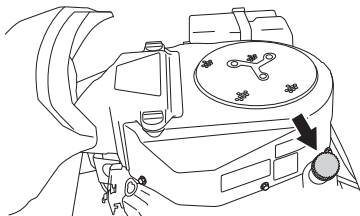

Introduire ensuite de nouveau la jauge **sans la visser**.

Retirer la jauge et lire le niveau d'huile.

Le niveau d'huile doit se trouver entre les repères de la jauge. Si le niveau se rapproche du repère ADD, remplir d'huile jusqu'au repère FULL de la jauge.

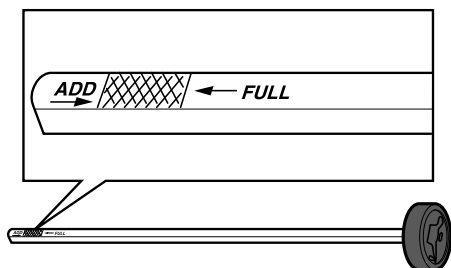

Le remplissage d'huile s'effectue dans le trou de la jauge. Remplir d'huile lentement.

Visser correctement la jauge avant de mettre le moteur en marche. Démarrer et faire tourner le moteur au ralenti pendant environ 30 secondes. Arrêter le moteur. Attendre 30 secondes et contrôler le niveau d'huile. Si nécessaire, effectuer un remplissage d'appoint pour que le niveau de l'huile atteigne le repère FULL sur la jauge.

Les classes d'huile suivantes sont recommandées:

- API Service Classe: SF, SG, SH et SJ

Sélectionner une huile dont la viscosité correspond aux plages de températures selon la figure:

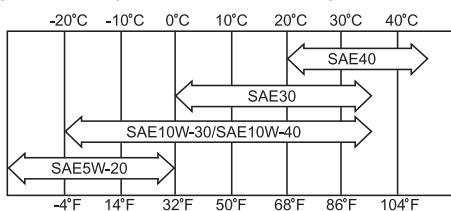

Ne pas mélanger différents types d'huile.

## Remplacement de l'huile moteur

L'huile moteur doit être remplacée pour la première fois après 8 heures d'utilisation. Elle doit ensuite être changée toutes les 100 heures d'utilisation.

En cas de sollicitation importante ou de températures ambiantes élevées, remplacer toutes les 50 heures.



**AVERTISSEMENT! L'huile moteur peut être très chaude si elle est vidangée directement après l'arrêt. Laisser donc le moteur refroidir quelque peu avant.**

- 1 Placer un récipient sous le bouchon de vidange gauche du moteur.

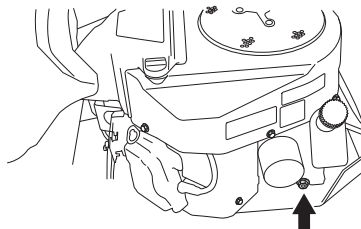

- 2 Retirer la jauge. Retirer le bouchon de vidange sur le côté gauche du moteur.
- 3 Laisser couler l'huile dans le récipient.
- 4 Remettre le bouchon de vidange et le serrer.
- 5 Si nécessaire, effectuer un remplissage d'appoint pour que le niveau de l'huile atteigne le repère FULL sur la jauge. Le remplissage d'huile s'effectue dans le trou de la jauge. Voir les instructions de remplissage au chapitre Contrôle du niveau d'huile du moteur. Le moteur contient 1,5 litre (1,6 USqt) quand le filtre d'huile n'est pas remplacé et 1,7 litre (1,8 USqt) d'huile après remplacement du filtre à huile.
- 6 Faire tourner le moteur pour le chauffer et contrôler qu'il n'y a pas de fuite d'huile au niveau du bouchon.

## INFORMATION IMPORTANTE

Les liquides usagés tels que l'huile moteur, l'antigel, etc. constituent un danger pour la santé et ne doivent pas être déversés sur le sol ou dans la nature ; il convient de les confier à un atelier ou à une déchetterie appropriée.

Éviter le contact avec la peau, se laver avec du savon dans le cas contraire.

## Remplacement du filtre à huile

Le filtre à huile doit être remplacé toutes les 200 heures d'utilisation. Tourner le filtre dans le sens contraire des aiguilles d'une montre pour le retirer. Si nécessaire, utiliser un extracteur de filtre.

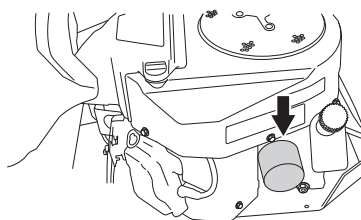

Graisser légèrement le joint en caoutchouc du filtre à huile neuf avec de l'huile neuve. Monter le filtre à huile en le visant dans le sens des aiguilles d'une montre. Visser à la main jusqu'à ce que le joint en caoutchouc soit bien aligné. Serrer d'un demi tour de plus.



# Graissage

Remplir d'huile moteur neuve comme indiqué au chapitre Contrôle du niveau d'huile du moteur. Démarrer le moteur et le laisser tourner pendant environ 3 minutes. Arrêter ensuite le moteur et inspecter pour détecter toute fuite. Remplir d'huile pour compenser la quantité d'huile contenue dans le nouveau filtre à huile.

## Contrôle du niveau d'huile de la transmission

- 1 Retirer le carter de la transmission. Desserrez les deux vis (une de chaque côté) et retirez le carter de transmission.

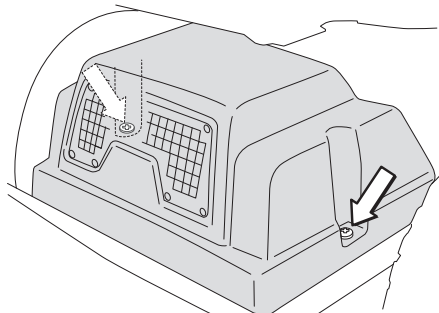

- 2 Contrôler que le réservoir d'huile de la transmission est bien rempli d'huile.

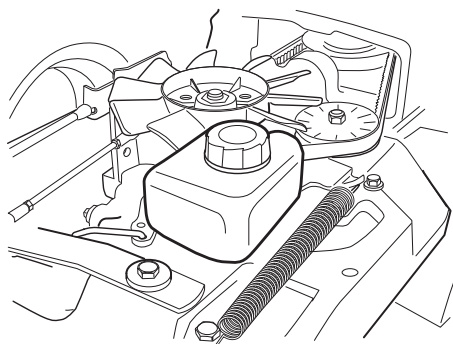

**Rider 316T** Remplir, si nécessaire, avec de l'huile moteur SAE 10W/40 (classe SF-CC).

**Rider 316T AWD, 316Ts AWD, 316TXs AWD** Si besoin est, remplissez avec de l'huile moteur entièrement synthétique 10W/50.

Le remplacement de l'huile et du filtre doit être effectué par un atelier de réparation autorisé et est décrit dans le Manuel d'atelier.

Toute intervention dans le système comporte des exigences spécifiques en matière de propreté et le système doit être purgé avant la mise en service de la machine.

## Graissage du tendeur de courroie

Le tendeur de courroie doit être graissé régulièrement avec de la graisse au disulfure de molybdène de bonne qualité\*.

Graisser à l'aide d'une seringue le graisseur depuis la droite sous la poulie inférieure du moteur jusqu'à ce que la graisse pénètre.

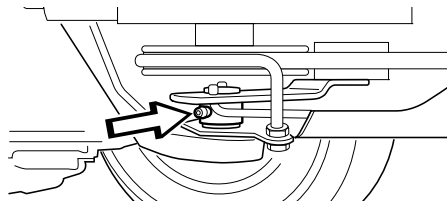

Si la machine est utilisée tous les jours, le graissage doit être effectué deux fois par semaine.

## Graissage général

Toutes les articulations et tous les paliers sont, lors de la fabrication, graissés à la graisse au disulfure de molybdène. Graisser de nouveau avec le même type de graisse\*. Graisser les câbles de commande et les câbles des commandes avec de l'huile moteur.

Effectuer ce graissage régulièrement; si la machine est utilisée tous les jours, le graissage doit être effectué deux fois par semaine.

\*Les graisses de marques connues (station d'essence, etc.) sont généralement de bonne qualité. Le plus important est que la graisse offre une bonne protection contre la corrosion.

---

# Plan de recherche de pannes

---

| Problème                                     | Origine   |
|--|---|
| <b>Le moteur ne démarre pas</b>              | Manque de carburant dans le réservoir<br>Bougie d'allumage défectueuse<br>La connexion de la bougie est erronée ou les câbles ont été inversés<br>Saleté dans le carburateur ou le circuit de carburant<br>Le démarreur n'entraîne pas le moteur  |
| <b>Le démarreur n'entraîne pas le moteur</b> | Batterie en surcharge<br>Mauvais contact entre le câble et la borne de la batterie<br>Levier de levage du groupe de coupe en mauvaise position<br>Fusible principal défectueux.<br>Dispositif d'allumage défectueux<br>Frein non activé.<br>Moteur de démarrage défectueux                |
| <b>Le moteur tourne de façon irrégulière</b> | Bougie défectueuse.<br>Carburateur mal réglé<br>Filtre à air colmaté<br>Prise d'air du réservoir d'essence bouchée<br>Mauvais réglage d'allumage<br>Saleté dans le carburateur ou le circuit de carburant<br>Étouffement ou câble d'accélération mal réglé                                |
| <b>Le moteur manque de puissance</b>         | Filtre à air colmaté<br>Bougie d'allumage défectueuse<br>Saleté dans le carburateur ou le circuit de carburant<br>Carburateur mal réglé<br>Étouffement ou câble d'accélération mal réglé  |
| <b>Surchauffe du moteur</b>                  | Surcharge moteur<br>Bougie d'allumage défectueuse<br>Prise d'air ou ailettes de refroidissement bouchées<br>Ventilateur défectueux<br>Pas assez ou pas d'huile dans le moteur<br>Allumage défectueux  |
| <b>La batterie ne charge pas</b>             | Une ou plusieurs cellules défectueuses dans la batterie<br>Mauvais contact des câbles au niveau des bornes de la batterie   |
| <b>La tondeuse vibre</b>                     | Couteaux desserrés<br>Moteur desserré<br>Un ou plusieurs couteaux mal équilibrés suite à un endommagement ou à un aiguisage   |
| <b>Tonte irrégulière</b>                     | Couteaux au repos<br>Herbe longue ou mouillée<br>Groupe de coupe mal réglé<br>Accumulation d'herbe sous le carter<br>Pression d'air dans les pneus différente à gauche et à droite<br>Vitesse de conduite trop élevée<br>Régime moteur trop bas<br>Patinage de la courroie d'entraînement |



# Remisage

## Remisage hivernal

À la fin de la saison, il faut immédiatement prévoir le remisage de la tondeuse autoportée, même si celui-ci ne doit durer qu'une trentaine de jours. L'essence qui stagne pendant une longue période (30 jours ou plus) peut provoquer des dépôts collants qui risquent de boucher le carburateur et de perturber le fonctionnement du moteur.

Un produit stabilisateur de carburant est une solution possible pour éviter des dépôts collants pendant le remisage. En cas d'utilisation d'essence alkyle, l'ajout d'un stabilisateur n'est pas nécessaire puisque ce carburant est déjà stable. Par contre, il faut éviter de passer d'une essence ordinaire à une essence alkyle car cela peut provoquer le durcissement des pièces sensibles en caoutchouc. Ajouter du stabilisateur dans le réservoir ou dans le bidon d'essence. Utiliser toujours les proportions indiquées par le fabricant du stabilisateur. Faire tourner le moteur pendant au moins 10 minutes après avoir ajouté le stabilisateur, pour que le produit atteigne le carburateur. Ne pas vidanger le réservoir d'essence ni le carburateur après ajout de stabilisateur.



**AVERTISSEMENT! Ne remisez jamais une machine avec du carburant dans le réservoir à l'intérieur ou dans des espaces mal aérés où les vapeurs du carburant peuvent entrer en contact avec des flammes nues, des étincelles ou une flamme pilote de chaudière, de réservoir d'eau chaude, de sèche-linge, etc. Manipuler l'essence avec beaucoup de précautions. Elle est très inflammable et une mauvaise manipulation peut entraîner des dégâts corporels et matériels très importants. Vidanger l'essence à l'extérieur et loin de tout foyer, dans un récipient approprié. Ne jamais utiliser de l'essence pour le nettoyage. Utiliser plutôt du produit de dégraissage ou de l'eau chaude.**

Pour préparer la tondeuse autoportée à le remisage, respecter les étapes suivantes:

- 1 Nettoyer minutieusement la tondeuse auto-portée, surtout sous le groupe de coupe. Réparer les dégâts de peinture pour éviter la corrosion.
- 2 Vérifier la tondeuse autoportée en matière d'usure ou de défaut de pièces et reserrer les vis et les écrous si nécessaire.
- 3 Vidanger l'huile du moteur, récupérer l'huile de vidange.
- 4 Vidanger le réservoir d'essence. Démarrer le moteur et le laisser tourner jusqu'à ce que le carburateur soit vide.
- 5 Enlever les bougies d'allumage et verser un peu d'huile moteur dans chaque cylindre (environ une cuillerée à soupe). Faire tourner le moteur pour répartir l'huile et resserrer les bougies d'allumage.
- 6 Graisser tous les graisseurs, les articulations et les axes.
- 7 Enlever la batterie. La nettoyer, la charger et la conserver dans un endroit frais.
- 8 Maintenir la tondeuse autoportée au sec et à l'écart de la poussière et la recouvrir d'une protection supplémentaire.

## Protection

Une bâche est disponible pour protéger la machine lors du remisage ou du transport. Contacter le revendeur pour une démonstration

## Service

La basse saison est le meilleur moment pour effectuer la révision et l'entretien de la machine afin d'assurer un très bon fonctionnement pendant la haute saison.

Indiquer l'année d'achat, le modèle, le type et le numéro de série pour toute commande de pièces de rechange.

Utiliser toujours des pièces de rechange d'origine.

Une révision annuelle ou un réglage général par un atelier agréé vous assure un bon fonctionnement de votre tondeuse autoportée pour la prochaine saison.

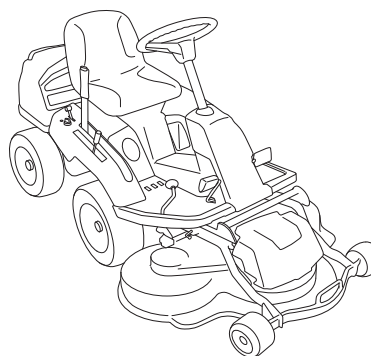

# Caractéristiques techniques

| <b>Dimensions</b>  | <b>Rider 316T</b>  | <b>Rider 316T AWD</b>  |
|--|--|--|
| Longueur hors groupe de coupe, mm/ft   | 2020/6,61  | 2020/6,61  |
| Largeur hors groupe de coupe, mm/ft  | 890/2,92   | 890/2,92   |
| Hauteur, mm/ft   | 1150/3,77  | 1150/3,77  |
| Poids avec unité de coupe, kg/lb   | 275-280-283/606-617-624  | 294-299-302/648-659-666  |
| Distance entre les axes, mm/ft   | 887/2,91   | 887/2,91   |
| Empattement avant, mm/ft   | 712/2,34   | 712/2,34   |
| Empattement arrière, mm/ft   | 627/2,06   | 627/2,06   |
| Dimension des pneus  | 16 x 6,50 x 8  | 16 x 6,50 x 8  |
| Pression des pneus arrière - avant, kPa / bar / PSI                          | 60 (0,6/8,5)   | 60 (0,6/8,5)   |
| <b>Moteur</b>  |  |  |
| Marque / Modèle  | Kawasaki / FS481V  | Kawasaki / FS481V  |
| Puissance nominale moteur, en kW (voir remarque 1)                           | 9,6  | 9,6  |
| Volume, cm <sup>3</sup> /cu.in   | 603/36,8   | 603/36,8   |
| Carburant, indice d'octane minimum, sans plomb                               | 87   | 87   |
| Volume du réservoir, litre/USqt  | 12/13  | 12/13  |
| Huile  | Classe SF, SG, SH ou SJ SAE40, SAE30, SAE10W-30, SAE10W-40 ou SAE5W-20 | Classe SF, SG, SH ou SJ SAE40, SAE30, SAE10W-30, SAE10W-40 ou SAE5W-20 |
| Volume d'huile avec filtre   | 1,7/1,8  | 1,7/1,8  |
| Volume d'huile sans le filtre, litre/USqt                                    | 1,5/1,6  | 1,5/1,6  |
| Démarrage  | Démarrateur électrique 12 V  | Démarrateur électrique 12 V  |
| Régime max. du moteur, tr/min  | 2900 ± 100   | 2900 ± 100   |
| <b>Système électrique</b>  |  |  |
| Type   | 12 V, moins à la terre   | 12 V, moins à la terre   |
| Batterie   | 12 V, 24 Ah  | 12 V, 24 Ah  |
| Bougie   | NGK BPR4ES   | NGK BPR4ES   |
| Distance entre les électrodes, mm/inch                                       | 0,75/0,030   | 0,75/0,030   |
| Lampes   | Osram, 2X12V 20W   | Osram, 2X12V 20W   |
| <b>Émissions sonores et largeur de coupe</b>                                 |  |  |
| (voir remarque 2)  |  |  |
| Niveau de puissance sonore mesuré dB(A)                                      | 97   | 97   |
| Niveau de puissance sonore garanti dB(A)                                     | 98   | 98   |
| Largeur de coupe, cm/inch  | 94-103-112/37-41-44  | 94-103-112/37-41-44  |
| <b>Niveaux sonores</b>   |  |  |
| (voir remarque 3)  |  |  |
| Niveau de pression acoustique au niveau des oreilles de l'utilisateur, dB(A) | 86   | 86   |
| <b>Niveaux de vibrations</b>   |  |  |
| (voir remarque 4)  |  |  |
| Niveau de vibrations du volant mesuré, m/s <sup>2</sup>                      | 2,5  | 2,5  |
| Niveau de vibrations du siège, m/s <sup>2</sup>                              | 0,7  | 0,7  |
| <b>Transmission</b>  |  |  |
| Marque   | Tuff Torq K46  | K 574 KTM 10L  |
| Huile, classe SF-CC  | SAE 10W/40   | Entièrement synthétique SAE 10W/50                                     |
| <b>Unité de coupe</b>  |  |  |
| Type   | Combi 94   | Combi 94   |
|  | Combi 103  | Combi 103  |
|  | Combi 112  | Combi 112  |

Remarque 1: La puissance nominale du moteur indiquée est la puissance nette moyenne (à un régime en tr/min spécifié) d'un moteur de production typique pour le modèle de moteur mesuré selon la norme SAE J1349/ISO1585. Cette valeur peut différer pour les moteurs de production de masse. La puissance effective du moteur installé sur la machine finale dépendra de la vitesse de fonctionnement, des conditions environnementales et d'autres valeurs.

Remarque 2: Émission sonore dans l'environnement mesurée comme puissance acoustique (L<sub>WA</sub>) selon la directive UE 2000/14/CE.

Remarque 3: Niveau de pression sonore conformément à EN 836. Les données reportées pour le niveau de pression sonore montrent une dispersion statistique typique (déviation standard) de 1,2 dB (A).

Remarque 4: Niveau de vibrations conformément à EN 836. Les données reportées pour le niveau de vibrations montrent une dispersion statistique typique (déviation standard) de 0,2 m/s<sup>2</sup> (volant) et de 0,8 m/s<sup>2</sup> (siège).

# Caractéristiques techniques

| <b>Dimensions</b>  | <b>Rider 316Ts AWD</b>   | <b>Rider 316TXs AWD</b>  |
|--|--|--|
| Longueur hors groupe de coupe, mm/ft   | 2020/6,61  | 2020/6,61  |
| Largeur hors groupe de coupe, mm/ft  | 890/2,92   | 890/2,92   |
| Hauteur, mm/ft   | 1150/3,77  | 1150/3,77  |
| Poids avec unité de coupe, kg/lb   | 307-312-315/679-688-694  | 294-299-302/648-659-666  |
| Distance entre les axes, mm/ft   | 887/2,91   | 887/2,91   |
| Empattement avant, mm/ft   | 712/2,34   | 712/2,34   |
| Empattement arrière, mm/ft   | 627/2,06   | 627/2,06   |
| Dimension des pneus  | 16 x 6,50 x 8  | 16 x 6,50 x 8  |
| Pression des pneus arrière - avant, kPa / bar / PSI                          | 60 (0,6/8,5)   | 60 (0,6/8,5)   |
| <b>Moteur</b>  |  |  |
| Marque / Modèle  | Kawasaki / FS481V  | Kawasaki / FS481V  |
| Puissance nominale moteur, en kW (voir remarque 1)                           | 9,6  | 9,6  |
| Volume, cm <sup>3</sup> /cu.in   | 603/36,8   | 603/36,8   |
| Carburant, indice d'octane minimum, sans plomb                               | 87   | 87   |
| Volume du réservoir, litre/USqt  | 12/13  | 12/13  |
| Huile  | Classe SF, SG, SH ou SJ SAE40, SAE30, SAE10W-30, SAE10W-40 ou SAE5W-20 | Classe SF, SG, SH ou SJ SAE40, SAE30, SAE10W-30, SAE10W-40 ou SAE5W-20 |
| Volume d'huile avec filtre   | 1,7/1,8  | 1,7/1,8  |
| Volume d'huile sans le filtre, litre/USqt                                    | 1,5/1,6  | 1,5/1,6  |
| Démarrage  | Démarrateur électrique 12 V  | Démarrateur électrique 12 V  |
| Régime max. du moteur, tr/min  | 2900 ± 100   | 3100 ± 100   |
| <b>Système électrique</b>  |  |  |
| Type   | 12 V, moins à la terre   | 12 V, moins à la terre   |
| Batterie   | 12 V, 24 Ah  | 12 V, 24 Ah  |
| Bougie   | NGK BPR4ES   | NGK BPR4ES   |
| Distance entre les électrodes, mm/inch                                       | 0,75/0,030   | 0,75/0,030   |
| Lampes   | Osram, 2X12V 20W   | Osram, 2X12V 20W   |
| <b>Émissions sonores et largeur de coupe</b>                                 |  |  |
| (voir remarque 2)  |  |  |
| Niveau de puissance sonore mesuré dB(A)                                      | 97   | 98   |
| Niveau de puissance sonore garanti dB(A)                                     | 98   | 99   |
| Largeur de coupe, cm/inch  | 94-103-112/37-41-44  | 94-103-112/37-41-44  |
| <b>Niveaux sonores</b>   |  |  |
| (voir remarque 3)  |  |  |
| Niveau de pression acoustique au niveau des oreilles de l'utilisateur, dB(A) | 86   | 83   |
| <b>Niveaux de vibrations</b>   |  |  |
| (voir remarque 4)  |  |  |
| Niveau de vibrations du volant mesuré, m/s <sup>2</sup>                      | 2,5  | 2,5  |
| Niveau de vibrations du siège, m/s <sup>2</sup>                              | 0,7  | 0,7  |
| <b>Transmission</b>  |  |  |
| Marque   | K 574 KTM 10L  | K 574 KTM 10L  |
| Huile, classe SF-CC  | Entièrement synthétique SAE 10W/50                                     | Entièrement synthétique SAE 10W/50                                     |
| <b>Unité de coupe</b>  |  |  |
| Type   | Combi 94<br>Combi 103<br>Combi 112                                     | Combi 94<br>Combi 103<br>Combi 112                                     |

Remarque 1: La puissance nominale du moteur indiquée est la puissance nette moyenne (à un régime en tr/min spécifié) d'un moteur de production typique pour le modèle de moteur mesuré selon la norme SAE J1349/ISO1585. Cette valeur peut différer pour les moteurs de production de masse. La puissance effective du moteur installé sur la machine finale dépendra de la vitesse de fonctionnement, des conditions environnementales et d'autres valeurs.

Remarque 2: Émission sonore dans l'environnement mesurée comme puissance acoustique ( $L_{WA}$ ) selon la directive UE 2000/14/CE.

Remarque 3: Niveau de pression sonore conformément à EN 836. Les données reportées pour le niveau de pression sonore montrent une dispersion statistique typique (déviations standard) de 1,2 dB (A).

Remarque 4: Niveau de vibrations conformément à EN 836. Les données reportées pour le niveau de vibrations montrent une dispersion statistique typique (déviations standard) de 0,2 m/s<sup>2</sup> (volant) et de 0,8 m/s<sup>2</sup> (siège).

---

## Caractéristiques techniques

---

| Unité de coupe                           | Combi 94        | Combi 103       | Combi 112       |
|--|-----------------|-----------------|-----------------|
| Largeur de coupe, mm/inch                | 940/37          | 1030 / 41       | 1120 / 44.1     |
| Hauteurs de coupe, 10 positions, mm/inch | 25-75/0.98-2.95 | 25-75/0.98-2.95 | 25-75/0.98-2.95 |
| Diamètre de couteau, mm/inch             | 358/14.09       | 388/15.28       | 420 / 16,5      |

**INFORMATION IMPORTANTE** Une fois le produit usé et inutilisable, il doit être rapporté au revendeur ou à un autre organisme pour recyclage.

**INFORMATION IMPORTANTE** Dans un souci d'amélioration constante, les caractéristiques techniques et la présentation peuvent être modifiées sans préavis.

Veillez noter que les informations fournies dans ce mode d'emploi ne sauraient donner lieu à aucune réclamation légale.

N'utilisez que des pièces d'origine pour les réparations. La garantie perd toute validité dans le cas contraire.

---

# Caractéristiques techniques

---

## Assurance de conformité UE (Concerne seulement l'Europe)

Husqvarna AB, SE-561 82 Huskvarna, Suède, tél: +46-36-146500, ci-devant le fabricant, déclare par la présente que les tondeuses autoportées Husqvarna Rider 316T, Rider 316T AWD, Rider 316TXs AWD et Rider 316Ts AWD à compter des numéros de série de l'année de fabrication 2012 et ultérieurs (l'année est indiquée en clair sur la plaque d'identification et suivie du numéro de série) sont conformes aux dispositions de la DIRECTIVE GOUVERNEMENTALE:

du 17 mai 2006 "directive machines" **2006/42/CE**

du 15 décembre 2004 "compatibilité électromagnétique" **2004/108/CEE**.

du 8 mai 2000 "émissions sonores dans l'environnement" **2000/14/CE**.

Informations sur les émissions sonores et la largeur de coupe, se reporter au chapitre "Caractéristiques techniques"

Les normes harmonisées suivantes ont été appliquées: **EN ISO 12100-2, EN-836**.

L'organisme notifié: **0404, SMP Svensk Maskinprovning AB**, Fyrisborgsgatan 3, SE-754 50 Uppsala, a établi un rapport d'évaluation de conformité, selon l'annexe VI de la DIRECTIVE 2000/14/CE DU CONSEIL du 8 mai 2000 concernant les émissions sonores dans l'environnement.

Les certificats ont les numéros: **01/901/147, 01/901/156**

Huskvarna, le 21 décembre 2011



Claes Losdahl, Directeur du développement/Produits pour le jardin (Représentant autorisé d'Husqvarna AB et responsable de la documentation technique.)





**Instructions d'origine  
1154549-31**



**2011-12-23**